

GRAPHITE

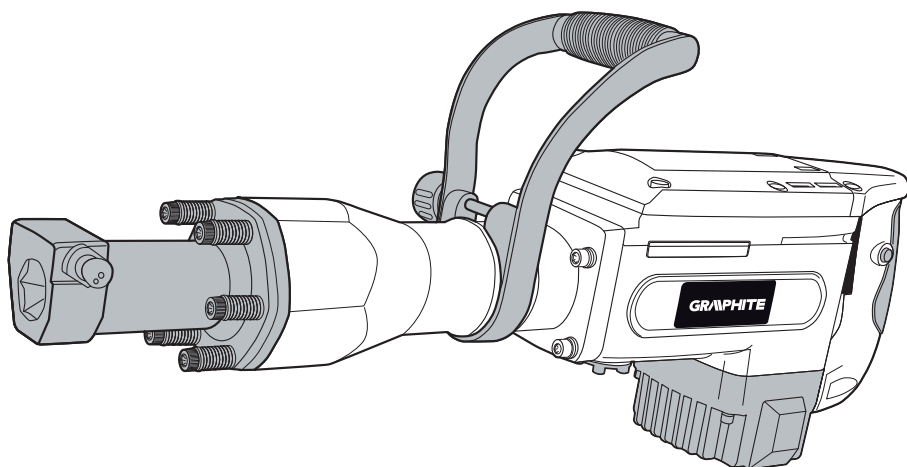

PL MŁOT WYBURZENIOWY

GB DEMOLITION HAMMER

DE ABBRUCHHAMMER

RU ПЕРФОРАТОР-БЕТОНОЛОМ

UA МОЛОТОК ВІДБІЙНИЙ

HU BONTÓKALAPÁCS

RO CIOSAN DEMOLATOR

CZ BOURACÍ KLADIVO

SK BŮRACIE KLADIVO

SL RUŠILNO KLADIVO

LT ATSKĖLIMO PLAKTUKAS

LV ATSKALDĀMAIS ĀMURS

EE PIIKVASAR

BG КЪРТАЧ

HR ČEKIĆ ZA LOMLJENJE

SR ČEKIĆ ZA RUŠENJE

GR ΗΛΕΚΤΡΙΚΟ ΚΟΜΠΡΕΣΣΕΡ

ES MARTILLO DE DEMOLICION

IT MARTELLO DEMOLITORE

FR MARTEAU DÉMOLISSEUR

10*
LAT
DOSTĘPNOŚCI
CZĘŚCI ZAMIENNYCH

Sprawdź dostępność
części zamiennych
do tego produktu

skanując kod QR
lub wchodząc na
gtxservice.pl



58G867



G.0221

* Części zamienne do tego produktu kupisz w gtxservice.pl przez min. 10 lat od jego zakupu.

Sklep gtxservice.pl realizuje min. 95% zamówień w skali roku.

PL	INSTRUKCJA OBSŁUGI	4
GB	INSTRUCTION MANUAL	11
DE	BETRIEBSANLEITUNG	15
RU	РУКОВОДСТВО ПО ЭКСПЛУАТАЦИИ	20
UA	ІНСТРУКЦІЯ З ЕКСПЛУАТАЦІЇ	25
HU	HASZNÁLATI UTASÍTÁS	30
RO	INSTRUCTIUNI DE DESERVIRE	35
CZ	INSTRUKCE K OBSLUZE	40
SK	NÁVOD NA OBSLUHU	45
SL	NAVODILA ZA UPORABO	50
LT	APTARNAVIMO INSTRUKCIJA	55
LV	LIETOŠANAS INSTRUKCIJA	59
EE	KASUTUSJUHEND	64
BG	ИНСТРУКЦИЯ ЗА ОБСЛУЖВАНЕ	68
HR	UPUTE ZA UPOTREBU	73
SR	UPUTSTVO ZA UPOTREBU	78
GR	ΟΔΗΓΙΕΣ ΧΡΗΣΗΣ	83
ES	INSTRUCCIONES DE USO	88
IT	MANUALE PER L'USO	93
FR	MANUEL D'INSTRUCTION	98

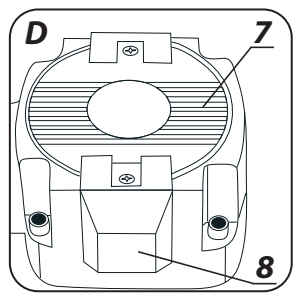
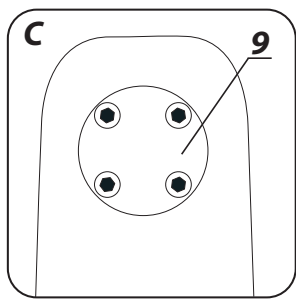
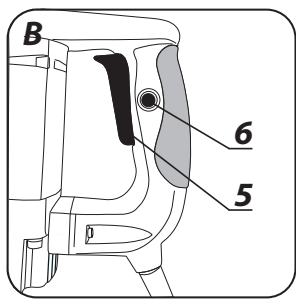
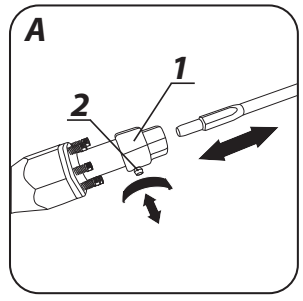
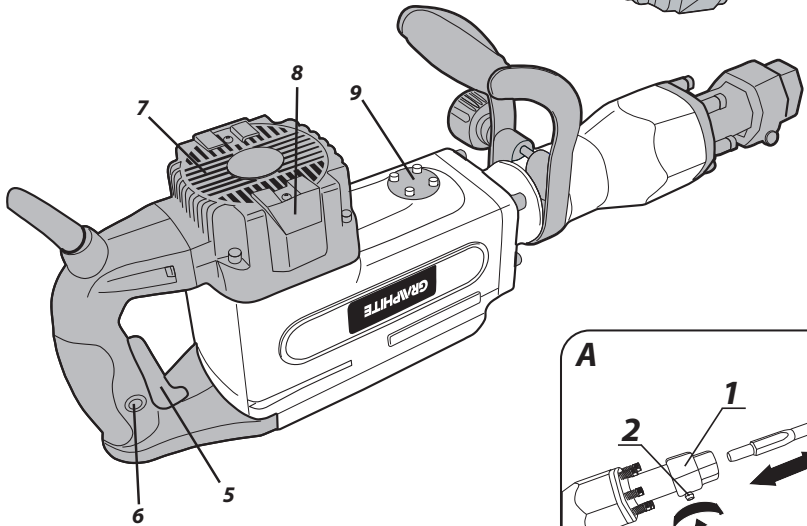
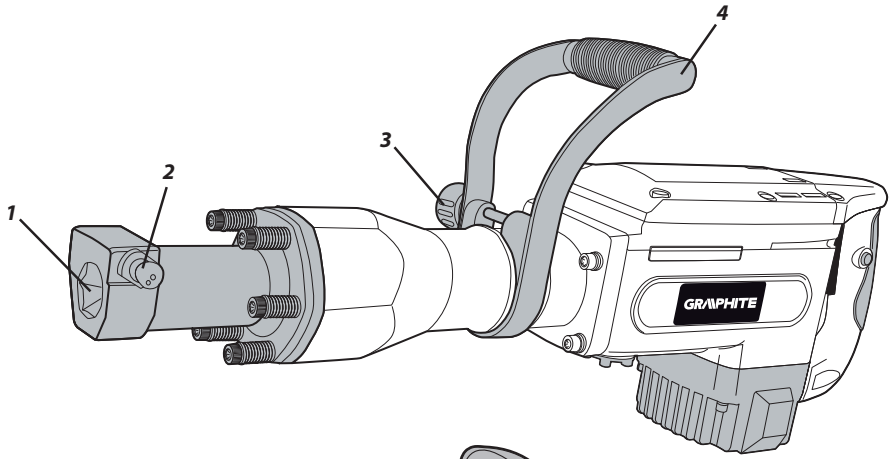

MŁOT WYBURZENIOWY 58G867

UWAGA: PRZED PRZYSTĄPIENIEM DO UŻYTKOWANIA ELEKTRONARZĘDZIA NALEŻY UWAŻNIE PRZECZYTAĆ NINIEJSZĄ INSTRUKCJĘ I ZACHOWAĆ JĄ DO DALSZEGO WYKORZYSTANIA

SZCZEGÓLNE WARUNKI BEZPIECZEŃSTWA DLA MŁOTA WYBURZENIOWEGO

- Jeśli podczas pracy młotem dojdzie do uszkodzenia lub pęknięcia przewodu zasilającego nie wolno dotykać przewodu. Natychmiast trzeba odłączyć wtyczkę przewodu od gniazdka sieciowego. Przewód powinien zostać wymieniony przez wykwalifikowanego elektryka.
- Pracując młotem wyburzeniowym zawsze trzeba mieć nałożone okulary lub gogle przeciwdopryskowe, rękawice i buty ochronne. Aby zapobiec uszkodzeniu słuchu trzeba stosować naszniki przeciwhałasowe.
- Nie wolno narażać młota na działanie deszczu. Nie wolno pracować młotem w warunkach zawilgocenia i braku odpowiedniego oświetlenia miejsca pracy.
- Wtyczkę przewodu zasilającego można włożyć do gniazdka sieciowego jedynie wówczas, gdy jest pewność, że młot jest wyłączony przyciskiem włącznika. Po zakończeniu pracy młotem trzeba natychmiast wyjąć wtyczkę z gniazdka sieciowego.
- W czasie pracy młotem przewód zasilający powinien zawsze znajdować się za elektronarzędziem. Nie wolno przeciągać młota ciągnąc za przewód zasilający.
- W czasie pracy młotem należy pewnie trzymać go obiema rękami i zachowywać pewne usytuowanie ciała.
- Jeśli młot nie jest użytkowany lub przed podjęciem przy młocie czynności związanych z wymianą narzędzi roboczych, naprawą, obsługą lub regulacją, należy odłączyć wtyczkę przewodu od gniazdka sieciowego.
- Nie zezwala się na pracę młotem osobom poniżej 16 roku życia.
- Nie wolno dopuścić, aby do młota miały dostęp dzieci.
- Przy naprawach młota należy stosować wyłącznie części oryginalne.
- Jeżeli jest taka możliwość należy stosować zewnętrzny układ odpylający.
- Zawsze w czasie pracy młotem, używać masek odpylających.

PRZED ROZPOCZĘCIEM UŻYTKOWANIA

- Należy pamiętać o możliwości napotkania ukrytych przewodów elektrycznych, gazowych i wodnych. Najpierw trzeba sprawdzić (np. za pomocą detektora metalu i napięcia) obszar, na którym przyjdzie pracować młotem wyburzeniowym.
- **Należy korzystać z odpowiedniego napięcia elektrycznego. Napięcie w gniazdku sieci powinno być zgodne z wielkością napięcia podaną na tabliczce znamionowej elektronarzędzia. Młot wyburzeniowy został skonstruowany do pracy z napięciem zasilania 230 V.**

UWAGA! Urządzenie służy do pracy wewnątrz pomieszczeń.

Mimo zastosowania konstrukcji bezpiecznej z samego założenia, stosowania środków zabezpieczających i dodatkowych środków ochronnych, zawsze istnieje ryzyko szczałtkowe doznania urazów podczas pracy.

BUDOWA I ZASTOSOWANIE

Młot wyburzeniowy jest ręcznym elektronarzędziem z izolacją II klasy. Urządzenie jest napędzane jednofazowym silnikiem komutatorowym, którego prędkość obrotowa jest zredukowana za pośrednictwem przekładni zębatej. Tego typu elektronarzędzia są szeroko stosowane do wykonywania prac w betonie, cegle i materiałach podobnych. Obszary ich użytkowania to wykonawstwo prac remontowe - budowlanych oraz wszelkich prac z zakresu samodzielnej działalności amatorskiej (majsterkowanie).



Nie wolno używać elektronarzędzia niezgodnie z jego przeznaczeniem

OPIS STRON GRAFICZNYCH

Poniższa numeracja odnosi się do elementów urządzenia przedstawionych na stronach graficznych niniejszej instrukcji.

1. Uchwyt
2. Sworzeń uchwytu
3. Pokrętko blokady rękojeści pomocniczej
4. Rękojeść pomocnicza
5. Włącznik
6. Przycisk blokady włącznika
7. Otwory wentylacyjne silnika
8. Osłona szczotki węglowej
9. Pokrywa punktu smarowania

* Mogą występować różnice między rysunkiem a wyrobem

OPIS UŻYTYCH ZNAKÓW GRAFICZNYCH



UWAGA



OSTRZEŻENIE



MONTAŻ/USTAWIENIA



INFORMACJA

WYPOSAŻENIE I AKCESORIA

- | | |
|-------------------------|---------|
| 1. Dłuto | - 1 szt |
| 2. Rękojeść pomocnicza | - 1 szt |
| 3. Osłona przeciwpyłowa | - 1 szt |
| 4. Zasobnik ze smarem | - 1 szt |
| 5. Klucz specjalny | - 1 szt |
| 6. Walizka transportowa | - 1 szt |

PRZYGOTOWANIE DO PRACY

INSTALOWANIE RĘKOJEŚCI POMOCNICZEJ



Ze względów bezpieczeństwa, przy posługiwaniu się młotem zawsze należy stosować rękojeść pomocniczą (4), która może być zamocowana w dowolnym położeniu w zakresie 360°.



Odłączyć elektronarzędzie od zasilania.

- Nasunąć kołnierz rękojeści pomocniczej (4) na walcową część obudowy młota.
- Zamontować śrubę łączącą obie części rękojeści wraz z wspornikami.
- Łeb śruby powinien swoim wycięciem być umieszczony w występie płaskownika rękojeści (zabezpieczenie przed obracaniem).
- Nakręcić pokrętko blokady rękojeści (3) na śrubę.
- Obrócić rękojeść do najbardziej dogodnego położenia dla warunków wykonywanej pracy.
- Dokręcić pokrętko blokujące celem ostatecznego zamocowania rękojeści (4).

MONTAŻ OSŁONY PRZECIWPYŁOWEJ



Osłona przeciwpyłowa jest gumowym odlewem o odpowiednim kształcie. Zakłada się ją na uchwyt, w celu wyłapywania pyłu w czasie pracy młotem. Przed rozpoczęciem pracy należy nałożyć ją na uchwyt.

MONTAŻ I WYMIANA NARZĘDZI ROBOCZYCH



Młot jest przystosowany do pracy z narzędziami roboczymi posiadającymi chwytty typu sześciokątne o rozstawie 30 mm. Przed rozpoczęciem oczyścić młot i narzędzia robocze. Nałożyć cienką warstwę smaru na trzpień narzędzia roboczego.



Odłączyć elektronarzędzie od zasilania.

- Odciągnąć (pokonując opór sprężyny) sworzeń zabezpieczający uchwytu (2) i ustawić go tak (pokręcając o 180°), aby umożliwić włożenie narzędzia roboczego do uchwytu (1) (rys. A).
- Włożyć trzpień narzędzia roboczego do uchwytu (1) przez osłonę przeciwpylową, wsuwając go do oporu (może zająć potrzeba obrócenia narzędzia roboczego, aż znajmie ono właściwe położenie).
- Ponownie odciągnąć sworzeń zabezpieczający (2) i obrócić o 180° celem zablokowania narzędzia roboczego w uchwycie (**należy zwrócić uwagę, aby sworzeń był we właściwym położeniu – zabezpieczony**).
- Narzędzie robocze jest właściwie osadzone, jeśli nie daje się wyjąć z uchwytu bez odciągnięcia i obrócenia sworznia zabezpieczającego.
- Jeśli narzędzie robocze nie jest właściwie zabezpieczone należy je wyjąć i całą operację powtórzyć.



Wysoką sprawność pracy młota uzyskuje się tylko wtedy, jeśli stosowane są ostre i nieuszkodzone narzędzia robocze.

DEMONTAŻ NARZĘDZIA ROBOCZEGO



Tuż po zakończeniu pracy narzędzia robocze mogą być gorące. Należy unikać bezpośredniego kontaktu z nimi i stosować odpowiednie rękawice ochronne. Narzędzia robocze po wyjęciu należy oczyścić.



Odłączyć elektronarzędzie od zasilania.

- Odciągnąć (pokonując opór sprężyny) sworzeń zabezpieczający (2) i obrócić o 180° (rys. A).
- Drugą ręką wyciągnąć narzędzie robocze do przodu.

PRACA / USTAWIENIA

WŁĄCZANIE / WYŁĄCZANIE



Napięcie sieci musi odpowiadać wielkości napięcia podanego na tabliczce znamionowej młota.

Włączenie - wcisnąć przycisk włącznika (5) i przytrzymać w tej pozycji.

Wyłączenie - zwolnić nacisk na przycisk włącznika (5).

Blokada włącznika (praca ciągła)

Włączenie:

- Wcisnąć przycisk włącznika (5) i przytrzymać w tej pozycji.
- Wcisnąć przycisk blokady włącznika (6) (rys. B).
- Zwolnić nacisk na przycisk włącznika (5).

Wyłączenie:

- Wcisnąć i puścić przycisk włącznika (5).



Nie wolno używać młota, jeśli włącznik / wyłącznik jest uszkodzony.

PRACA MŁOTEM, WYBURZANIE



Uchwycić młot pewnie obiema rękami i uruchomić. Aby uzyskać najlepszą wydajność pracy należy wywierać na młot pewien stały, umiarkowany nacisk (nie nadmierny, gdyż to spowodowałoby spadek efektywności pracy). Młot został odpowiednio nasmarowany u producenta i jest gotowy do użytku. Młot napełniony stałym czynnikiem smarującym wymaga pewnego czasu na rozgrzanie, w zależności od temperatury otoczenia. Nowy młot wymaga okresu „dotarcia” przed uzyskaniem pełnej sprawności działania. Jeśli młot zostanie pozostawiony nie użytkowany przez dłuższy czas lub jest użytkowany w niskiej temperaturze, trzeba zezwolić, aby popracował bez obciążenia przez 3-5 minut.

Jak to już wspomniano wcześniej wysoką wydajność pracy zapewnia stosowanie naostrzonych narzędzi oraz troska o czystość otworów wentylacyjnych.



W czasie pracy możliwe jest pojawienie się niewielkich ilości smaru wydobywającego się spod narzędzia roboczego i uchwytu. Jest to objaw normalny, dlatego jeśli zamierza się pracować młotem w pomieszczeniu, to zaleca się osłonięcie miejsc w pobliżu miejsca pracy.

OBSŁUGA I KONSERWACJA



Przed przystąpieniem do jakichkolwiek czynności związanych z instalowaniem, regulacją, naprawą, obsługą lub stwierdzeniem awarii (usterki) sprzętu, należy wyjąć wtyczkę przewodu zasilającego z gniazdka sieciowego.



Młot należy utrzymywać zawsze w stanie czystym.

- Do czyszczenia plastikowych elementów młota nigdy nie wolno stosować jakichkolwiek środków żrących.
- Po zakończeniu pracy, w celu usunięcia nalotu pyłu, należy młot przedmuchać za pomocą strumienia sprężonego powietrza, szczególnie w celu udroźnienia szczelin wentylacyjnych (7) w obudowie silnika (rys. D).
- Regularnie trzeba kontrolować stan szczotek węglowych silnika (zabrudzone lub zużyte szczotki mogą spowodować nadmierne iskrzenie i spadek prędkości obrotowej wrzeczona młota).

SMAROWANIE PRZEKŁADNI



Zaleca się sprawdzenie smaru w przekładni, co każde 60 godzin użytkowania młota i ewentualne uzupełnienie lub wymianę środka smarującego.

- Odkręcić śruby mocujące i zdjąć pokrywę (9) punktu smarowania (rys. C).
- Usunąć zużyty smar za pomocą tkaniny.
- Napełnić nowym smarem (około 30 g).
- Zamontować pokrywę (9).



Nie wolno wkładać więcej niż około 30 g smaru. W przeciwnym razie elektronarzędzie nie będzie działało w sposób właściwy. Po wyczerpaniu dostarczonego smaru należy stosować inny dostępny smar, odporny na wysoką temperaturę.

WYMIANA SZCZOTEK WĘGLOWYCH



Zużyte (krótsze niż 5 mm), spalone lub pęknięte szczotki węglowe silnika należy natychmiast wymienić. Zawsze dokonuje się jednocześnie wymiany obu szczotek

- Wykręcić wkręty mocujące osłony szczotek (8) (rys. D).
- Odkręcić pokrywy szczotek.
- Wyjąć zużyte szczotki.
- Usunąć ewentualny pył węglowy, za pomocą sprężonego powietrza.
- Włożyć nowe szczotki węglowe. Szczotki powinny swobodnie wsunąć się do szczotkotrzymaczy.
- Zamontować pokrywy szczotek.
- Zamontować osłony szczotek (8).



Po dokonaniu wymiany szczotek należy uruchomić młot bez obciążenia i odczekać trochę, aż szczotki dopasują się do komutatora silnika.

Czynność wymiany szczotek węglowych należy powierzyć wyłącznie osobie wykwalifikowanej wykorzystując części oryginalne.



Wszelkiego rodzaju usterki powinny być usuwane przez autoryzowany serwis producenta.

PARAMETRY TECHNICZNE

DANE ZNAMIONOWE

Młot wyburzeniowy	
Parametr	Wartość
Napięcie zasilania	230 V AC
Częstotliwość zasilania	50 Hz
Moc znamionowa	1700 W
Klasa ochronności	II
Częstotliwość uderu	1300 min ⁻¹
Energia uderu	45 J
Uchwyt narzędzi	Sześciokątny (30 mm)
Masa, bez akcesoriów	17 kg
Rok produkcji	2021

DANE DOTYCZĄCE HAŁASU I DRGAŃ

Poziom ciśnienia akustycznego $L_{p_A} = 83$ dB(A) $K=3$ dB(A)

Poziom mocy akustycznej $L_{w_A} = 107$ dB(A) $K=3$ dB(A)

Wartość ważona przyspieszenia drgań $a_n = 13,68$ m/s² $K=1,5$ m/s²

OCHRONA ŚRODOWISKA

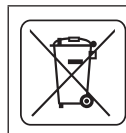

Produktów zasilanych elektrycznie nie należy wyrzucać wraz z domowymi odpadkami, lecz oddać je do utylizacji w odpowiednich zakładach. Informacji na temat utylizacji udzieli sprzedawca produktu lub miejscowe władze. Zużyty sprzęt elektryczny i elektroniczny zawiera substancje niebezpieczne dla środowiska naturalnego. Sprzęt nie poddany recyklingowi stanowi potencjalne zagrożenie dla środowiska i zdrowia ludzi.

* Zastrzega się prawo dokonywania zmian.

„Grupa Topex Spółka z ograniczoną odpowiedzialnością” Spółka komandytowa z siedzibą w Warszawie, ul. Pograniczna 2/4 (dalej: „Grupa Topex”) informuje, iż wszelkie prawa autorskie do treści niniejszej instrukcji (dalej: „Instrukcja”), w tym m.in. jej tekstu, zamieszczonych fotografii, schematów, rysunków, a także jej kompozycji, należą wyłącznie do Grupy Topex i podlegają ochronie prawnej zgodnie z ustawą z dnia 4 lutego 1994 roku, o prawie autorskim i prawach pokrewnych (tj. Dz. U. 2006 Nr 90 Poz 631 z późn. zm.). Kopiowanie, przetwarzanie, publikowanie, modyfikowanie w celach komercyjnych całości Instrukcji jak i poszczególnych jej elementów, bez zgody Grupy Topex wyrażonej na piśmie, jest surowo zabronione i może spowodować pociągnięcie do odpowiedzialności cywilnej i karnej.

GWARANCJA I SERWIS

 Warunki gwarancji oraz opis postępowania w przypadku reklamacji zawarte są w załączonej Karcie Gwarancyjnej.

Serwis Centralny
GTX Service
Ul. Pograniczna 2/4
02-285 Warszawa

tel. +48 22 573 03 85
fax. +48 22 573 03 83
e-mail graphite@gtxservice.pl

Sieć Punktów Serwisowych do napraw gwarancyjnych i pogwarancyjnych dostępna na platformie internetowej gtxservice.pl

GRAPHITE zapewnia dostępność części zamiennych oraz materiałów eksploatacyjnych dla urządzeń i elektronarzędzi. Pełna oferta części i usług na gtxservice.pl.

Zeskanuj QR kod i wejdź na gtxservice.pl





Deklaracja Zgodności WE
*/EC Declaration of Conformity//Megfelelőségi Nyilatkozat EK//ES vyhlášení o shodě / Prohlášení o shodě
 ES//EO декларация за съответствие//Declaratia de conformitate CE//EG-Konformitätserklärung//
 Dichiarazione di conformità CE/*

PL EN HU SK CS BG RO DE IT

Producent <i>/Manufacturer//Gyártó/Výrobca/Vjrobbler/ /Προσөөδουмен//Producător//Hersteller//Produttore/</i>	Grupa TopeX Sp. z o.o. Sp.k. ul. Pograniczna 2/4, 02-285 Warszawa
Wyrób <i>/Product/Termék/Produkt/Produkt//Продукт/Produs/Produkt/Prodotta/</i>	Mot wyrzuceniowy <i>/Electric chisel/Bontókalapács/Demolacné kladivo/Bourai kladivo/Чук за разпушаване/Ciocan de demolare/Abbruchhammer/Martello demolitore/</i>
Model <i>/Model//Modell//Model//Modell//Modell//Modello/</i>	58G867
Nazwa handlowa <i>/Commercial name//Kereskedelmi név//Obchodný názov//Obchodního názvu// Търговско наименование/Numе comercial/Handelsname/Nome depositato/</i>	GRAPHITE
Numer seryjny <i>/Serial number//Sorszám//Paradové čísla//Výrobního čísla//Серийн номер/Număr de serie//Ordnungsnummer//Numero di serie/</i>	00001 ÷ 99999

Opisany wyżej wyrób jest zgodny z następującymi dokumentami:

/The above listed product is in conformity with the following UE Directives://A fent jelzett termék megfelel az alábbi irányelveknek/

/Vyššie popísaný výrobok je v zhode s nasledujúcimi dokumentmi//Выше описанный продукт соответствует следующим документам//Das oben beschriebene Produkt entspricht den folgenden Dokumenten//Il prodotto sopra descritto è conforme ai seguenti documenti/

Dyrektiva Maszynowa 2006/42/WE
/Machinery Directive 2006/42/EC//2006/42/EK Gépek//Smernica Európskeho Parlamentu a Rady 2006/42/ES//Směrnice Evropského Parlamentu a Rady 2006/42/ES//Директива за машините 2006/42/EO//Directiva 2006/42 / CE privind utilajele /Maschinenrichtlinie 2006/42 / EG//Direttiva macchine 2006/42 / CE/

Dyrektiva o Kompatybilności Elektromagnetycznej 2014/30/UE
/EMC Directive 2014/30/EU//2014/30/EU Elektromágneses összeférhetőség//EMC Smernica Európskeho Parlamentu a Rady 2014/30/UE//EMC Směrnice Evropského Parlamentu a Rady 2014/30/UE//Директива за електромагнитната съвместимост 2014/30/EC//Directiva 2014/30 / UE privind compatibilitatea electromagnetică//Richtlinie über elektromagnetische Verträglichkeit 2014/30 / EU//Direttiva sulla compatibilità elettromagnetica 2014/30 / UE/

Dyrektiva RoHS 2011/65/UE zmieniona Dyrektywą 2015/863/EU

/RoHS Directive 2011/65/EU as amended by Directive 2015/863/EU//A 2015/863/EU irányelvvel módosított 2011/65/EU RoHS irányelv//Smernica RoHS 2011/65/UE zmenená a doplnená 2015/863/EU//Směrnice RoHS 2011/65/EU pozmeněná 2015/863/EU//Директива 2011/65/EC на RoHS, изменена с Директивата 2015/863/EC//Directiva RoHS 2011/65 / UE modificată prin Directiva 2015/863 / UE//RoHS-Richtlinie 2011/65 / EU geändert durch Richtlinie 2015/863 / EU//Direttiva RoHS 2011/65 / UE modificata dalla direttiva 2015/863 / UE/

oraz spełnia wymagania norm:

/and fulfills requirements of the following Standards//aIamint megfelel az alábbi szabványoknak//a splňa požiadavky//a splňuje požiadavky norem// /u otговopя на изискванията на стандартите//și îndeplinește cerințele standardelor//und erfüllt die Anforderungen der Normen// e soddisfa i requisiti delle norme/

EN 60745-1:2009+A11:2011; EN 60745-2-6:2010; AFPS GS 2019:01 PAK;
 EN 55014-1:2017; EN 55014-2:2015; EN 61000-3-2:2014; EN 61000-3-11:2000;
 EN 62321-1:2013; EN 62321-2:2014; EN 62321-3-1:2014; EN 62321-4:2014; EN 62321-5:2014; EN 62321-6:2015; EN 62321-7-1:2015;
 EN 62321-7-2:2017; EN 62321-8:2017

Deklaracja ta odnosi się wyłącznie do maszyny w stanie, w jakim została wprowadzona do obrotu i nie obejmuje części składowych dodanych przez użytkownika końcowego lub przeprowadzonych przez niego późniejszych działań. */This declaration relates exclusively to the machinery in the state in which it was placed on the market, and excludes components which are added and/or operations carried out subsequently by the final user. /Ez a nyilatkozat a gépek kizárólag arra az állapotára vonatkozik, amelyben forgalomba hozták, és kizár minden olyan alkatrészt, amelyet hozzáadnak, és/vagy olyan műveletet, amit a végő felhasználó ezt követően végez rajta. /Toto vyhlášení sa vzťahuje výlučne na strojové zariadenie v stave, v akom sa uvádza na trh, a nezahŕňa pridané komponenty a/alebo činnosti vykonávané následne konečným používateľom. /Toto prohlášení se vzťahuje výlučně na strojní zařízení ve stavu, v jakém bylo uvedeno na trh, a nevztahuje se na součásti, které byly následně přidány konečným uživatelem, nebo následně provedené zásahy konečného uživatele. /Тази декларация се отнася изключително за машината в състоянието, в което е пусната на пазара, и изключва компоненти, които са добавени и / или операции, извършени впоследствие от крайния потребител. /Această declarație se referă doar la mașina din starea în care a fost introdusă pe piață și nu acoperă componentele adăugate de utilizatorul final sau acțiunile ulterioare efectuate de utilizatorul final. /Diese Erklärung bezieht sich nur auf die Maschine in dem Zustand, in dem sie in Verkehr gebracht wurde, und gilt nicht für vom Endbenutzer hinzugefügte Komponenten oder nachfolgende vom Endbenutzer durchgeführte Aktionen. /La presente dichiarazione si riferisce solo alla macchina immessa sul mercato e non copre i componenti aggiunti dall'utente finale o le operazioni successive eseguite dall'utente finale.*

Nazwisko i adres osoby mającej miejsce zamieszkania lub siedzibę w UE upoważnionej do przygotowania dokumentacji technicznej:

/Name and address of the person who established in the Community and authorized to compile the technical file://A műszaki dokumentáció összeállítására felhatalmazott, a közösség területén lakóhelyével vagy székhelyével rendelkező személy neve és címe://Meno a adresa osoby alebo bydliska /a poverený zosťavením technickej dokumentácie// Jméno a adresa osoby pověřené sestavením technické dokumentace, přičemž tato osoba musí být usazena ve Společenství//Ime u adresa na licueta, koeto prebavaea unu e ustanoveno a EC, utkomoceño da sistema mexicomo dooecue//Numele și adresa persoanei care locuiește sau este stabilită în UE autorizată să întocmească dosarul tehnic//Name und Anschrift der Person mit Wohnsitz oder Niederlassung in der UE, die zur Erstellung der technischen Akte berechtigt ist//Nome e indirizzo della persona residente o stabilita nell'UE autorizzata a compilare il fascicolo tecnico/

Podpisano w imieniu:

/Signed for and on behalf of://A tanúsítványt a következő nevében és megbízásából írták alá/

Podpisano w mēne//Podpisano jménem//Подписано от имено на//Semnat în numele//

Unterzeichnet im Namen von//Firmato per conto di/

Grupa TopeX Sp. z o.o. Sp.k.
 ul. Pograniczna 2/4
 02-285 Warszawa

Paweł Kowalski
 Pełnomocnik ds. jakości firmy GRUPA TOPEX
/GRUPA TOPEX Quality Agent//A GRUPA TOPEX Minőségügyi meghatalmazott képviselője//Spinoomocenc Kvalita TOPEX GROUP// Zástupce pro Kvalitu TOPEX GROUP//Качествен представител на GRUPA TOPEX//Reprezentant de calitate al GRUPA TOPEX// Qualitätsbeauftragter von GRUPA TOPEX//Rappresentante della qualità di GRUPA TOPEX/
 Warszawa, 2021-02-24

DEMOLITION HAMMER 58G867

CAUTION: BEFORE USING THE POWER TOOL READ THIS MANUAL CAREFULLY AND KEEP IT FOR FUTURE REFERENCE.

DETAILED SAFETY RULES FOR DEMOLITION HAMMER OPERATION

- Do not touch the power cord when it is damaged or fractured during hammer operation. Immediately remove the cord plug from the mains socket. Power cord shall be replaced by qualified electrician.
- When working with demolition hammer, always wear anti-splitter goggles or glasses, protective gloves and shoes. Use earmuff protectors to prevent hearing damage.
- Do not expose the demolition hammer to rain. Do not operate the demolition hammer in moisture and with no proper illumination of the workplace.
- You can insert power cord plug into mains socket only when you are absolutely sure that the hammer is switched off with the switch button. When you finish working with the demolition hammer, remove the plug from mains socket immediately.
- During operation of the demolition hammer its power cord must always be placed behind the power tool. Do not pull the hammer by the power cord.
- When working with the demolition hammer, hold it with both hands and keep your body in firm position.
- Remove the plug from mains socket when the hammer is not in use or before starting any tasks related to working tool replacement, repair, maintenance or adjustment.
- Do not allow persons under 16 years old to use the demolition hammer.
- Do not allow children to have access to the hammer.
- Use only original parts when repairing the demolition hammer.
- Use external dust extraction system whenever possible.
- Always use dust-mask when operating the demolition hammer.

PRIOR TO OPERATION

- Bear in mind that you can spot hidden electrical cables, gas and water pipes. First check the area where you plan to work with demolition hammer using voltage and metal detector.
- **Use appropriate voltage. Mains voltage should match the voltage on the rating plate of the power tool. Demolition hammer is designed to work with supply voltage 230 V.**

CAUTION! This device is designed to operate indoors.

The design is assumed to be safe, protection measures and additional safety systems are used, nevertheless there is always a small risk of operational injuries.

CONSTRUCTION AND USE

Demolition hammer is a hand-operated power tool with insulation class II. The tool is driven by single-phase commutator motor with rotational speed reduced with gear transmission. Power tools of this type are widely used for works in concrete, brick and similar materials. Range of use covers repair and building works, and any work from the range of individual, amateur activities (tinkering).



Use the power tool according to the manufacturer's instructions only.

DESCRIPTION OF DRAWING PAGES

Below enumeration refers to the device elements depicted on the drawing pages of this manual.

1. Tool holder
2. Tool holder bolt
3. Clamping knob for additional handle
4. Additional handle
5. Switch
6. Switch lock button

7. Ventilation holes for motor
8. Carbon brush cover
9. Lid for greasing inlet

* Differences may appear between the product and drawing

MEANING OF SYMBOLS



CAUTION



WARNING



ASSEMBLY/SETTINGS



INFORMATION

EQUIPMENT AND ACCESSORIES

- | | |
|----------------------|---------|
| 1. Chisel | - 1 pce |
| 2. Additional handle | - 1 pce |
| 3. Dust cover | - 1 pce |
| 4. Grease container | - 1 pce |
| 5. Special key | - 1 pce |
| 6. Transport case | - 1 pce |

PREPARATION FOR OPERATION

INSTALLATION OF ADDITIONAL HANDLE



Due to safety issues, always use additional handle (4) when operating the demolition hammer. It can be fixed in any position from the range of 360°.



Disconnect the power tool from power supply.

- Slide the additional handle (4) collar over cylindrical part of the demolition hammer body.
- Fix the screw that joins two parts of the handle with holders.
- Recess in the screw head should match protrusion on the handle flat bar (protection against turning).
- Join the clamping wheel of the handle (3) and the screw.
- Turn the handle for the position that is most comfortable for the work performed.
- Tighten the clamping knob to finally clamp the handle (4).

DUST COVER INSTALLATION



Anti-dust cover is a rubber casting of appropriate shape. Place it on the tool holder to catch dust when operating the demolition hammer. Fix it to the tool holder before starting operation.

INSTALLATION AND REPLACEMENT OF WORKING TOOLS



Demolition hammer is designed to operate with working tools with 30 mm hexagonal shanks. Prior to starting operation clean the demolition hammer and working tools. Apply thin layer of grease onto shank of the working tool.



Disconnect the power tool from power supply.

- Pull the tool holder bolt (2) against the spring and turn it by 180° to position it properly, so you can insert working tool into the tool holder (1) (fig. A).
- Insert working tool shank into tool holder (1) through anti-dust cover, and slide it to mechanical stop (it may be necessary to turn the working tool so it can reach appropriate position).
- Pull the tool holder bolt (2) again and turn it by 180° to lock the working tool in the tool holder (**make sure the bolt is in correct position – secured**).
- Working tool is properly seated if it cannot be removed from the tool holder without pulling off and turning the tool holder bolt.
- If the working tool is not appropriately secured, remove it from the holder and repeat the whole operation.

-  **High efficiency of the demolition hammer operation can be achieved by using sharp and undamaged working tools.**

DEINSTALLATION OF WORKING TOOL

-  **Just after the operation is finished, the working tool may be hot. Avoid direct contact and use appropriate protective gloves. Clean the working tool after removal.**

-  **Disconnect the power tool from power supply.**
 - Pull the tool holder bolt (2) against the spring and turn it by 180° (fig. A).
 - Remove the working tool with your second hand by pulling it to the front.

OPERATION / SETTINGS

SWITCHING ON / SWITCHING OFF

-  **The mains voltage must match the voltage on the rating plate of the demolition hammer.**
 - Switching on** – press the switch button (5) and hold in this position.
 - Switching off** – release pressure on the switch (5).

Locking the switch (continuous operation)

Switching on:

- Press the switch button (5) and hold in this position.
- Press the switch lock button (6) (fig. B).
- Release pressure on the switch button (5).

Switching off:

- Press and release the switch button (5).

-  **Do not use the demolition hammer when the ON/OFF switch is broken.**

HAMMER OPERATION, DEMOLITION

-  Hold the hammer firmly with both hands and switch it on. To achieve the best possible efficiency during operation, apply stable and moderate (not excessive) pressure on the demolition hammer (excessive pressure would lead to efficiency loss). The hammer is factory lubricated and is ready for operation. Demolition hammer filled with solid grease requires some time to heat up, depending on the surrounding temperature. New demolition hammer requires some time to work before it achieves full working efficiency. If the demolition hammer is not used for a long time, or operates in low temperature, allow the hammer to work with no load for 3-5 minutes.
As mentioned above, high efficiency of operation can be achieved by using sharp tools and taking care of ventilation holes to be pervious.

-  **During operation small quantities of grease may come up from between the working tool and tool holder. This is normal and when you intend to operate the hammer in a closed space it is recommended to cover area close to the working place.**

OPERATION AND MAINTENANCE

-  **Unplug the power cord from the mains socket before commencing any activities related to installation, adjustment, repair, maintenance or when any malfunction is observed.**

-  Always keep the demolition hammer clean.
 - Never use any caustic agents for cleaning plastic parts of the demolition hammer.
 - After operation use compressed air to blow through the demolition hammer to remove dust deposit, especially to keep ventilation holes (7) in the motor cover (fig. D) pervious.
 - It is necessary to regularly check technical condition of carbon brushes of the motor (dirty or overly used brushes may cause excessive sparking and loss of rotational speed of the demolition hammer spindle).

GEAR GREASING

-  **It is recommended to check grease in the gear every 60 hours of the demolition hammer operation and filling up or change of grease according to needs.**
 - Unscrew the fixing screws and remove the lid (9) of greasing inlet (fig. C).

- Remove used grease with cloth.
- Fill with new grease (approximately 30 g).
- Install lid (9).



Do not apply more grease than approx. 30 g. Otherwise the power tool will not work properly. After the supplied grease ends, use another available grease resistant to high temperature.

REPLACEMENT OF CARBON BRUSHES



Replace immediately worn out (shorter than 5 mm), burnt or cracked motor carbon brushes. Always replace both brushes at a time.

- Unscrew screws that fix the brush covers (8) (fig. D).
- Unscrew brush caps.
- Remove used brushes.
- Remove any carbon dust with compressed air.
- Insert new carbon brushes. Brushes should easily move into brush-holders.
- Install brush caps.
- Install brush covers (8).



After the brushes are replaced, start the demolition hammer with no load and wait until the brushes fit to the motor commutator.

Entrust replacement of carbon brushes only to a qualified person. Only original parts should be used.



All faults should be repaired by service workshop authorized by the manufacturer.

TECHNICAL PARAMETERS

RATED PARAMETERS

Demolition Hammer	
Parameter	Value
Supply voltage	230 V AC
Current frequency	50 Hz
Rated power	1700 W
Protection class	II
Impact rate	1300 min ⁻¹
Impact energy	45 J
Drill shank	Hexagonal (30 mm)
Weight, w/o accessories	17 kg
Year of production	2021

NOISE LEVEL AND VIBRATION PARAMETERS

Sound pressure $L_{p_A} = 83 \text{ dB(A)}$ $K=3 \text{ dB(A)}$

Sound power $L_{w_A} = 107 \text{ dB(A)}$ $K=3 \text{ dB(A)}$

Weighted value of vibration acceleration $a_h = 13.68 \text{ m/s}^2$ $K=1,5 \text{ m/s}^2$

ENVIRONMENT PROTECTION



Do not dispose of electrically powered products with household wastes, they should be utilized in proper plants. Obtain information on wastes utilization from your seller or local authorities. Used up electric and electronic equipment contains substances active in natural environment. Unrecycled equipment constitutes a potential risk for environment and human health.

* Right to introduce changes is reserved.

"Grupa Topex Spółka z ograniczoną odpowiedzialnością" Spółka komandytowa with seat in Warsaw at ul. Pograniczna 2/4 (hereinafter Grupa Topex) informs, that all copyrights to this instruction (hereinafter Instruction), including, but not limited to, text, photographs, schemes, drawings and layout of the instruction, belong to Grupa Topex exclusively and are protected by laws accordingly to Copyright and Related Rights Act of 4 February 2004 (ustawa o prawie autorskim i prawach pokrewnych, Dz. U. 2006 No 90 item 631 with later amendments). Copying, processing, publishing, modifications for commercial purposes of the entire Instruction or its parts without written permission of Grupa Topex are strictly forbidden and may cause civil and legal liability.

ABBRUCHHAMMER 58G867

ACHTUNG: LESEN SIE VOR DER INBETRIEBNAHME DIESE ELEKTROWERZEUGS GRÜNDLICH DIE VORLIEGENDE BETRIEBSANLEITUNG DURCH UND BEWAHREN SIE SIE AUF

BESONDERE SICHERHEITSBEDINGUNGEN FÜR DEN BETRIEB DES ABBRUCHHAMMERS

- Falls es beim Betrieb des Abbruchhammers zum Beschädigen bzw. Brechen der Versorgungsleitung kommt, berühren Sie die Versorgungsleitung nicht. Trennen Sie den Stecker der Versorgungsleitung von der Netzsteckdose. Mit dem Austausch der Versorgungsleitung beauftragen Sie nur Elektrofachkraft.
- Beim Betrieb des Abbruchhammers tragen Sie stets Augenschutz- oder Splitterschutzbrille, Schutzhandschuhe und Schutzzschuhwerk. Tragen Sie den Gehörschutz, um die Beschädigung des Gehörs zu verhindern.
- Schützen Sie den Abbruchhammer vor Regen. Verwenden Sie den Abbruchhammer nie bei Feuchtigkeit sowie bei ungeeigneter Beleuchtung des Arbeitsplatzes.
- Stecken Sie den Stecker der Versorgungsleitung in die Steckdose nur dann, wenn Sie sicher sind, dass der Abbruchhammer mit dem Hauptschalter ausgeschaltet ist. Nach dem Gebrauch des Abbruchhammers ziehen Sie den Stecker aus der Steckdose sofort heraus.
- Beim Gebrauch des Abbruchhammers soll die Versorgungsleitung stets hinter dem Elektrowerkzeug geführt werden. Sie dürfen nie den Abbruchhammer durch Ziehen an der Versorgungsleitung verschieben.
- Beim Gebrauch des Abbruchhammers halten Sie das Elektrowerkzeug mit beiden Händen fest und achten jederzeit auf sicheren Stand.
- Falls der Abbruchhammer nicht mehr gebraucht wird oder am Abbruchhammer bestimmte Tätigkeiten wie Austausch von Arbeitswerkzeugen, Reparatur, Wartung oder Einstellung vorzunehmen sind, trennen Sie stets den Stecker von der Netzsteckdose.
- Der Gebrauch des Abbruchhammers ist für Personen, die jünger als 16 Jahre alt sind, nicht erlaubt.
- Verhindern Sie, dass Kinder zum Abbruchhammer einen Zugang haben.
- Bei Reparaturen verwenden Sie stets Originalteile.
- Falls möglich, verwenden Sie ein externes Staubsaugsystem.
- Beim Gebrauch des Abbruchhammers verwenden Sie stets eine Staubschutzmaske.

VOR DEM GEBRAUCH

- Beachten Sie, dass Sie beim Arbeiten auf latente Elektro-, Gas- und Wasserleitungen stoßen können. Überprüfen Sie (z.B. mit einem Metall- und Spannungsdetektor) den Bereich, in dem Sie mit dem Abbruchhammer arbeiten wollen.
- **Verwenden Sie die geeignete Stromspannung. Die Stromspannung in der Netzsteckdose muss dem Spannungswert vom Typenschild des Elektrowerkzeugs entsprechen. Der Abbruchhammer ist für den Betrieb mit der Versorgungsspannung von 230 V konzipiert.**

ACHTUNG! Das Gerät ist für den Betrieb in Innenräumen bestimmt.

Trotz dem Einsatz einer sicheren Konstruktion, von Sicherheitseinrichtungen und zusätzlichen Schutzeinrichtungen besteht stets das Restrisiko einer Verletzung beim Betrieb des Gerätes.

AUFBAU UND ANWENDUNG

Der Abbruchhammer ist ein manuell betriebenes Elektrowerkzeug mit der II. Isolierklasse. Das Gerät wird mit einem einphasigen Kommutatormotor betrieben, dessen Drehzahl mit Kegelnradgetriebe reduziert wird. Diese Art von Elektrogeräten wird breit zu Arbeiten in Beton, Ziegel u. ä. verwendet. Der Anwendungsbereich dieser Werkzeuge umfasst die Ausführung von Sanierungs- und Bauarbeiten und aller Arbeiten, die Zuhause selbst durchgeführt werden (Heimwerker).

 **Nichtbestimmungsgemäße Verwendung des Elektrowerkzeugs ist nicht zugelassen**

BESCHREIBUNG DER SEITEN MIT GRAPHIKEN

Die unten angeführte Nummerierung bezieht sich auf die Elemente des Gerätes, die auf den Seiten mit Graphiken dargestellt werden.

1. Haltegriff
2. Haltegriffbolzen
3. Arretierungsring des Zusatzgriffes
4. Zusatzgriff
5. Hauptschalter
6. Taste der Schalterverriegelung
7. Lüftungsschlitze des Motors
8. Abdeckung der Kohlebürste
9. Schmierstellenabdeckung

* Es können Unterschiede zwischen der Abbildung und dem Produkt auftreten

BESCHREIBUNG FÜR VERWENDETE GRAPHISCHE ZEICHEN



ACHTUNG



WARNUNG



MONTAGE/EINSTELLUNGEN



INFORMATION

AUSSTATTUNG UND ZUBEHÖR

- | | |
|------------------------|---------|
| 1. Beitel | - 1 St. |
| 2. Zusatzgriff | - 1 St. |
| 3. Staubschutzhaube | - 1 St. |
| 4. Schmierfettbehälter | - 1 St. |
| 5. Sonderschlüssel | - 1 St. |
| 6. Transportkoffer | - 1 St. |

BETRIEBSVORBEREITUNG

MONTAGE DES ZUSATZGRIFFES



Aus Sicherheitsgründen wird es empfohlen, stets beim Betrieb des Abbruchhammers den Zusatzgriff zu verwenden, der in einer beliebigen Position im Bereich von 360° befestigt werden kann.



Das Elektrowerkzeug von der Versorgung trennen.

- Den Flansch des Zusatzgriffes (4) auf den zylindrischen Teil des Gehäuses des Abbruchhammers aufschieben.
- Die Schraube zur Verbindung von beiden Teilen des Zusatzgriffes mit Tragarmen montieren.
- Den Schraubenkopf mit der Nut in den Vorsprung auf der Flachstange des Haltegriffs (Sicherung gegen Umdrehen) hineinsetzen.
- Den Arretierungsring des Zusatzgriffes (3) auf die Schraube aufschrauben.
- Den Zusatzgriff so umdrehen, um eine komfortable Bedienung in dem jeweiligen Arbeitsumfeld zu gewährleisten.
- Den Sperrregler drehen, um den Zusatzgriff (4) einzuspannen.

MONTAGE DER STAUBSCHUTZHAUBE



Die Staubschutzhaube ist als ein Gummiabguss mit geeigneter Form ausgeführt. Sie wird auf den Griff aufgezogen, um Staub beim Betrieb des Abbruchhammers zu sammeln. Die Staubschutzhaube ist vor dem Arbeitsbeginn aufzuziehen.

MONTAGE UND AUSTAUSCH VON ARBEITSWERKZEUGEN



Der Abbruchhammer ist geeignet zum Gebrauch mit Arbeitswerkzeugen, die mit Sechskantaufnahmen mit dem Abstand von 30 mm ausgestattet sind. Vor dem Arbeitsbeginn reinigen Sie den Schlaghammer und die Arbeitswerkzeuge. Eine dünne Schicht Schmierstoff auf den Stift des Arbeitswerkzeugs auftragen.



Das Elektrowerkzeug von der Versorgung trennen.

- Den Sicherungsstift der Aufnahme (2) (gegen die Federkraft) zurückziehen und (durch Drehen um 180°) so einstellen, dass das Arbeitswerkzeug in die Aufnahme (1) (**Abb. A**) hineingelegt werden kann.
- Den Stift des Arbeitswerkzeugs in die Aufnahme (1) durch die Staubschutzhaube bis zum Anschlag einsetzen (es kann dabei vorkommen, dass Sie das Arbeitswerkzeug bis zur richtigen Position umdrehen müssen).
- Den Sicherungsstift (2) erneut zurückziehen und um 180° drehen, um das Arbeitswerkzeug in der Aufnahme zu arretieren (**beachten Sie dabei, dass der Stift in richtiger Position – arretiert - ist**).
- Das Arbeitswerkzeug ist dann richtig gespannt, wenn man es ohne Zurückziehen und Drehen des Sicherungsstiftes nicht herausziehen kann.
- Wird das Arbeitswerkzeug nicht richtig gesichert, so muss man es herausziehen und den Vorgang komplett wiederholen.



Eine hohe Leistung des Schlaghammers kann nur dann gewährleistet werden, wenn scharfe und nicht beschädigte Arbeitswerkzeuge verwendet werden.

DEMONTAGE DES BETRIEBSWERKZEUGS



Unmittelbar nach der Arbeit können Arbeitswerkzeuge noch heiß sein. Vermeiden Sie den direkten Kontakt mit den Arbeitswerkzeugen und tragen geeignete Schutzhandschuhe. Reinigen Sie Arbeitswerkzeuge immer nach dem Einsatz.



Das Elektrowerkzeug von der Versorgung trennen.

- Den Sicherungsstift (2) (gegen die Federkraft) zurückziehen und um 180° drehen (**Abb. A**).
- Mit der anderen Hand nehmen Sie das Arbeitswerkzeug nach vorne heraus.

BETRIEB / EINSTELLUNGEN

EIN-/AUSSCHALTEN



Die Netzspannung muss dem Spannungswert entsprechen, der im Typenschild des Schlaghammers angegeben worden ist.

Einschalten - Hauptschalter (5) drücken und in dieser Position halten.

Ausschalten – den Hauptschalter (5) freigeben.

Schalterarretierung (Dauerbetrieb)

Einschalten:

- Den Hauptschalter (5) drücken und in dieser Position halten.
- Die Taste des Schalters (6) (**Abb. B**) drücken.
- Den Schalter (5) freigeben.

Ausschalten:

- Die Taste des Schalters (5) drücken und freigeben.



Verwenden Sie den Abbruchhammer nicht, wenn der Hauptschalter defekt ist.

GEBRAUCH DES ABRBRUCHHAMMERS, ABRBRUCHARBEITEN



Den Abbruchhammer mit beiden Händen festhalten und betätigen. Um die beste Arbeitsleistung zu erzielen, üben Sie einen ständigen, mäßigen (nicht übermäßigen) Druck auf den Schlaghammer aus, denn sonst würde es den Ruckgang der Arbeitsleistung bewirken. Der Abbruchhammer wurde werkseitig entsprechend geschmiert und ist betriebsbereit. Der mit einem festen Schmiermittel gefüllte Abbruchhammer erfordert eine gewisse Zeit zum Aufwärmen, je nach der Umgebungstemperatur. Neuer Abbruchhammer braucht „eingelaufen“ zu werden, um seine höchste Leistung zu erzielen. Falls der Abbruchhammer in niedrigen Temperaturen oder nach einer längeren Aufbewahrungszeit betrieben werden soll, lassen Sie den Abbruchhammer 3-5 Minuten leer laufen.

Wie bereits erwähnt, hohe Leistung wird durch den Einsatz von scharfen Arbeitswerkzeugen sowie die Sorge um saubere Lüftungsöffnungen gewährleistet.



Beim Betrieb kann eine geringe Menge des Schmiermittels am Arbeitswerkzeug und Griff heraustreten. Es ist eine normale Erscheinung. Beim Gebrauch des Abbruchhammers in einem Raum wird es deswegen empfohlen, die Umgebung des Einsatzortes zu bedecken.

BEDIENUNG UND WARTUNG

 **Vor allen Montage-, Einstellungs-, Reparatur-, Bedienungsarbeiten oder bei der Feststellung einer Störung trennen Sie den Stecker der Versorgungsleitung aus der Netzsteckdose.**

-  • Halten Sie den Schlaghammer stets im sauberen Zustand.
- Zur Reinigung der Kunststoffelemente des Schlaghammers verwenden Sie nie ätzende Mittel.
- Nach der Beendigung von Arbeiten blasen Sie den Schlaghammer mit Druckluft durch, um den Staub zu insbesondere aus den Lüftungsschlitzen (7) am Motorgehäuse zu entfernen (**Abb. D**).
- Prüfen Sie regelmäßig den Zustand von Kohlebürsten des Elektromotors (verschmutzte oder verschleiße Kohlebürsten können zur übermäßigen Funkenbildung und Reduzierung der Drehzahl der Spindel führen).

SCHMIEREN DES GETRIEBES

 **Es wird empfohlen, den Schmierstoffstand im Getriebe alle 60 Betriebsstunden zu überprüfen und eventuell nachzufüllen oder den Schmierstoff zu wechseln.**

- Schrauben Sie die Befestigungsschrauben heraus und nehmen die Abdeckung (9) der Schmierstelle (**Abb. C**) ab.
- Den verbrauchten Schmierstoff mit einem Lappen entfernen.
- Frischen Schmierstoff nachfüllen (ca. 30 g).
- Die Abdeckung (9) wieder montieren.

 **Nicht mehr als ca. 30 g Schmierstoff nachfüllen. Sonst wird das Elektrowerkzeug nicht richtig funktionieren. Nach dem Verbrauch des mitgelieferten Schmierstoffes verwenden Sie einen anderen wärmebeständigen Schmierstoff.**

AUSTAUSCH VON KOHLEBÜRSTEN

 **Die verschleißten (kürzer als 5 mm), verbrannten oder gerissenen Kohlebürsten des Motors sind sofort auszutauschen. Es werden immer gleichzeitig beide Kohlebürsten ausgetauscht.**

- Die Befestigungsschrauben für Bürstenabschirmung (8) (**Abb. D**) herausdrehen.
- Die Bürstenabdeckungen herausdrehen.
- Verschleiße Bürsten abnehmen.
- Mit Druckluft den eventuellen Kohlenstaub entfernen.
- Neue Kohlebürsten einsetzen. Die Bürsten sollen sich frei in die Bürstenaufnahmen einsetzen lassen.
- Die Bürstenabdeckungen montieren.
- Die Bürstenabschirmungen (8) wieder montieren.

 **Nach dem Austausch von Bürsten den Abbruchhammer mit Leerlaufdrehzahl betätigen und etwas abwarten, bis die Bürsten sich an den Motorkommutator anpassen.**

Lassen Sie die Kohlebürsten ausschließlich von qualifiziertem Fachpersonal unter Verwendung von Originalersatzteilen austauschen.

 Alle Störungen sind durch den autorisierten Kundendienst des Herstellers zu beheben.

TECHNISCHE PARAMETER

NENNWERTE

Parameter	Abbruchhammer	
	Wert	
Versorgungsspannung	230 V AC	
Versorgungsfrequenz	50 Hz	
Nennleistung	1700 W	
Schutzklasse	II	
Schlagfrequenz	1300 min ⁻¹	
Schlagenergie	45 J	
Werkzeugaufnahme	Sechskantaufnahme (30 mm)	
Masse, ohne Zubehör	17 kg	
Baujahr	2021	

LÄRM- UND SCHWINGUNGSANGABEN

Schalldruckpegel $L_{p_A} = 83 \text{ dB(A)}$ $K=3 \text{ dB(A)}$

Schalleistungspegel $L_{w_A} = 107 \text{ dB(A)}$ $K=3 \text{ dB(A)}$

Gewogener Wert der Schwingungsbeschleunigung $a_{w_i} = 13,68 \text{ m/s}^2$ $K=1,5 \text{ m/s}^2$

UMWELTSCHUTZ



Werfen Sie elektrisch betriebene Produkte nicht in den Hausmüll, sondern einer umweltgerechten Wiederverwertung zuführen. Fragen Sie den Vertreiber oder lokale Verwaltung nach Informationen über die Entsorgung. Elektro- und Elektronik- Altgeräte enthalten Substanzen, die für die Umwelt nicht neutral sind. Das der Wiederverwertung nicht zugeführte Gerät stellt eine potentielle Gefahr für die Umwelt und Gesundheit der Menschen dar.

* Änderungen vorbehalten.

„Grupa Topex Spółka z ograniczoną odpowiedzialnością“ Spółka komandytowa mit Sitz in Warschau, ul. Pograniczna 2/4 (nachfolgend: „Grupa Topex“) teilt mit, dass alle Urheberrechte auf den Inhalt der vorliegenden Betriebsanleitung (nachfolgend: „Betriebsanleitung“), darunter u. a. derer Text, Bilder, Schemata, Zeichnungen, sowie Anordnung, ausschließlich Grupa Topex angehören und laut Gesetz über das Urheberrecht und verwandte Rechte vom 4. Februar 1994 (GBl. 2006 Nr. 90 Pos. 631 mit späteren Änderungen) rechtlich geschützt werden. Das Kopieren, Verarbeiten, Veröffentlichen sowie Modifizieren der gesamten Betriebsanleitung bzw. derer Einzelemente für kommerzielle Zwecke ohne Einwilligung von Grupa Topex in Schriftform ist streng verboten und kann zivil- und strafrechtlich verfolgt werden.

ПЕРФОРАТОР-БЕТОНОЛОМ 58G867

ВНИМАНИЕ: ПЕРЕД НАЧАЛОМ ЭКСПЛУАТАЦИИ ЭЛЕКТРОИНСТРУМЕНТА СЛЕДУЕТ ВНИМАТЕЛЬНО ПРОЧИТАТЬ ДАННОЕ РУКОВОДСТВО ПО ЭКСПЛУАТАЦИИ И СОХРАНИТЬ ЕГО В КАЧЕСТВЕ СПРАВОЧНОГО МАТЕРИАЛА.

СПЕЦИАЛЬНЫЕ ТРЕБОВАНИЯ БЕЗОПАСНОСТИ ДЛЯ ПЕРФОРАТОРА-БЕТОНОЛОМА

- Не прикасаться к шнуру питания, если во время работы с инструментом наступит повреждение шнура. Следует вынуть вилку шнура из розетки. Шнур питания должен сменить квалифицированный специалист-электрик.
- Во время работы с перфоратором-бетонолом пользоваться защитными противоосколочными очками, рабочими перчатками и защищающей от скольжения обувью. Защищать орган слуха от шума, используя противошумные наушники.
- Запрещается подвергать перфоратор-бетонолом воздействию дождя. Запрещается работать с инструментом в условиях высокой влажности и плохого освещения.
- Вилку шнура питания можно вставлять в розетку, только будучи уверенным, что инструмент выключен кнопкой включения. После завершения работы следует вынуть вилку из розетки.
- Во время работы шнур питания располагать за инструментом. Запрещается тянуть инструмент за шнур питания.
- Во время работы уверенно держать инструмент двумя руками.
- В случае если перфоратор-бетонолом не используется, а также перед каждой сменой рабочего инструмента, ремонтом, техническим обслуживанием и настройкой необходимо вынуть вилку шнура питания из розетки.
- Запрещено работать с перфоратором-бетонолом лицам, не достигшим 16-летнего возраста.
- Беречь инструмент от детей.
- Для ремонта использовать исключительно оригинальные запасные части.
- По возможности использовать наружную систему пылеудаления.
- Пользоваться защитными масками.

ПРИСТУПАЯ К РАБОТЕ

- Помнить об укрытых электрических, газовых и водных проводках, которые можно встретить во время работы. Сначала необходимо проверить (например, с помощью металлодетектора или детектора напряжения) площадь, на которой планируем работать с инструментом.
- Проверить электрическое напряжение. Напряжение в розетке должно соответствовать величине, указанной на щитке электроинструмента. Перфоратор-бетонолом запроектирован для работы с напряжением 230 В.

ВНИМАНИЕ! Инструмент служит для работы внутри помещения.

Несмотря на безопасную конструкцию, предпринятые защитные меры и использование средств защиты, всегда существует некоторый остаточный риск получения травмы во время работы.

КОНСТРУКЦИЯ И ПРИМЕНЕНИЕ

Перфоратор-бетонолом является ручным электроинструментом с изоляцией II класса. Инструмент приводится в движение однофазным коллекторным двигателем; частота вращения инструмента регулируется посредством зубчатой передачи. Электроинструмент данного типа широко применяется для работы в бетоне, кирпиче и аналогичных материалах. Сфера применения инструмента - строительно-ремонтные работы, а также все ручные работы, выполняемые мастерами-любителями.



Запрещается применять электроинструмент не по назначению

ОПИСАНИЕ К ГРАФИЧЕСКИМ ИЗОБРАЖЕНИЯМ

Перечисленная ниже нумерация касается элементов инструмента, представленных на страницах с графическими изображениями.

1. Патрон
2. Фиксирующий штифт патрона
3. Фиксатор дополнительной рукоятки
4. Дополнительная рукоятка
5. Кнопка включения
6. Фиксатор кнопки включения
7. Вентиляционные отверстия двигателя
8. Защита угольной щетки
9. Крышка смазочного отверстия

* Внешний вид приобретенного электроинструмента может незначительно отличаться от изображенного на рисунке

ОПИСАНИЕ ИСПОЛЬЗОВАННЫХ ГРАФИЧЕСКИХ СИМВОЛОВ



ВНИМАНИЕ



ВНИМАНИЕ - ОПАСНОСТЬ!



СБОРКА/НАСТРОЙКА



ИНФОРМАЦИЯ

ОСНАЩЕНИЕ И ДОПОЛНИТЕЛЬНЫЕ ПРИНАДЛЕЖНОСТИ

- | | |
|----------------------------|---------|
| 1. Зубила | - 1 шт. |
| 2. Дополнительная рукоятка | - 1 шт. |
| 3. Пылезащитный экран | - 1 шт. |
| 4. Емкость со смазкой | - 1 шт. |
| 5. Специальный ключ | - 1 шт. |
| 6. Чемоданчик | - 1 шт. |

ПОДГОТОВКА К РАБОТЕ

КРЕПЛЕНИЕ ДОПОЛНИТЕЛЬНОЙ РУКОЯТКИ



В целях безопасности во время работы с перфоратором-бетоноломом всегда следует пользоваться дополнительной рукояткой (4), которую можно закрепить в произвольной позиции, в диапазоне 360°.



Отключить электроинструмент от сети.



- Надеть фланец дополнительной рукоятки (4) на цилиндрическую часть перфоратора-бетонолома.
- Затянуть болт, соединяющий обе части рукоятки вместе с кронштейнами.
- Выемка в головке болта должна совпадать с выступом на рукоятке (защита от ослабления затяжки).
- Привинтить фиксатор рукоятки (3) к болту.
- Повернуть рукоятку в наиболее удобное положение, в зависимости от выполняемой работы.
- Затянуть фиксатор для окончательного закрепления рукоятки (4).

ПЫЛЕЗАЩИТНЫЙ ЭКРАН





Резиновый пылезащитный экран имеет специальную форму. Устанавливается на патрон с целью сбора пыли, образующейся во время работы с инструментом. Приступая к работе необходимо надеть пылезащитный экран на патрон.

МОНТАЖ И ЗАМЕНА РАБОЧИХ ИНСТРУМЕНТОВ

-  Перфоратор-бетонолом приспособлен к работе с рабочим инструментом шестигранного типа (30 мм). Перед началом работы очистить перфоратор-бетонолом и рабочий инструмент. Использовать смазку - нанести тонкий слой смазки на хвостовик рабочего инструмента.
- **Отключить электроинструмент от сети.**
 - Оттянуть фиксирующий штифт патрона (преодолевая сопротивление пружины) (2) и установить его так (поворачивая на 180°), чтобы рабочий инструмент можно было вставить в патрон (1) (рис. А).
 - Вставить хвостовик рабочего инструмента в патрон (1) до упора через пылезащитный экран (в случае необходимости повернуть рабочий инструмент, чтобы он занял правильное положение).
 - Вновь оттянуть фиксирующий штифт патрона (2) и повернуть на 180°, чтобы заблокировать рабочий инструмент в патроне (**обратить внимание на то, чтобы фиксирующий штифт занял надлежащее положение**).
 - Рабочий инструмент установлен правильно, если его невозможно вынуть, не оттягивая и поворачивая фиксирующий штифт патрона.
 - Если рабочий инструмент не закреплен надлежащим образом, его следует вынуть и повторить всю операцию.
-  **Высокая эффективность работы перфоратором-бетоноломом будет достигнута только в случае применения острых и неповрежденных рабочих инструментов.**

ДЕМОНТАЖ РАБОЧЕГО ИНСТРУМЕНТА

-  После завершения работы рабочий инструмент может быть горячим. Избегать прямого контакта с рабочим инструментом и пользоваться специальными защитными перчатками. Очистить рабочий инструмент после выемки из патрона.
- **Отключить электроинструмент от сети.**
 - Оттянуть фиксирующий штифт патрона (преодолевая сопротивление пружины) (2) и повернуть на 180° (рис. А).
 - Другой рукой вынуть рабочий инструмент.

РАБОТА/НАСТРОЙКА

ВКЛЮЧЕНИЕ/ВЫКЛЮЧЕНИЕ

-  **Напряжение сети должно соответствовать напряжению, указанному на щитке перфоратора-бетонолома.**
 - Включение** - нажать кнопку включения (5) и удерживать во включенном положении.
 - Выключение** - отпустить кнопку включения (5).
- Фиксатор кнопки включения (длительная работа)**
 - Включение:**
 - Нажать кнопку включения (5) и удерживать во включенном положении.
 - Нажать кнопку фиксатора (6) (рис. В).
 - Отпустить кнопку включения (5).
 - Выключение:**
 - Нажать и отпустить кнопку включения (5).



Не следует работать с электроинструментом, если его кнопка включения повреждена.

РАБОТА ПЕРФОРАТОРОМ-БЕТОНОЛОМ, РАЗРУШЕНИЕ

-  Инструмент взять двумя руками и включить. Для получения высокой производительности следует нажимать на перфоратор-бетонолом с одинаковой, умеренной силой (чрезмерный нажим может уменьшить производительность инструмента). Инструмент имеет достаточное количество смазки и готов к эксплуатации. Перфоратор-бетонолом, наполненный твердым смазочным средством, требует определенного времени для нагрева, в зависимости от температуры окружающей среды. Новый инструмент требует определенного времени для „притирки“ перед достижением высокой эффективности. Если инструмент не использовался в течение длительного времени или будет

работать при низкой температуре, ему следует дать поработать без нагрузки в течение 3-5 минут. Высокую эффективность работы обеспечивают высококачественные, наточенные рабочие инструменты, а также систематическая чистка вентиляционных отверстий.



Во время работы небольшое количество смазки может выходить из-под рабочего инструмента и патрона. Это нормальное явление, поэтому, если планируется работа с инструментом в помещении, необходимо предохранить площадь вокруг рабочего места.

ТЕХНИЧЕСКОЕ ОБСЛУЖИВАНИЕ И УХОД



Приступая к каким-либо действиям, связанным со сборкой, регулировкой, ремонтом или обслуживанием, следует обязательно вынуть вилку шнура питания из розетки.



- Перфоратор-бетонолом содержать в чистоте.
- Для чистки пластмассовых элементов инструмента запрещается использовать какие-либо едкие средства.
- Для устранения пыли после завершения работы, следует прочистить перфоратор-бетонолом струей сжатого воздуха, в частности, чтобы прочистить вентиляционные отверстия (7) в корпусе двигателя (рис. D).
- Систематически контролировать состояние угольных щеток электрического двигателя (загрязненные или чрезмерно изношенные щетки могут вызвать сильное искрение и уменьшение частоты вращения шпинделя инструмента).

СМАЗКА ПЕРЕДАЧИ



Следует проверять смазку в передаче каждые 60 часов работы инструмента, дополнять или заменять смазочное средство.

- Отвинтить крепежные винты и снять крышку (9) смазочного отверстия (рис. C).
- Удалить отработавшую смазку тряпочкой.
- Заполнить новой смазкой (ок. 30 г).
- Закрыть крышку (9).



Запрещается добавлять более 30 г. смазки. В противном случае электроинструмент не будет работать исправно. После окончания смазки, прилагаемой в комплекте, использовать доступную высокотемпературную смазку.

СМЕНА УГОЛЬНЫХ ЩЕТОК



Изношенные угольные щетки двигателя (длиной менее 5 мм), щетки с обгоревшей поверхностью или царапинами следует немедленно сменить. Сменить следует обе щетки одновременно.

- Отвинтить крепежные винты защиты щеток (8) (рис. D).
- Снять крышки щеток.
- Вынуть изношенные щетки.
- Удалить угольную пыль сжатым воздухом.
- Вставить новые угольные щетки. Щетки должны свободно перемещаться в щеткодержателях.
- Закрепить крышки щеток.
- Закрепить защиту щеток (8).



После замены угольных щеток следует дать инструменту поработать на холостом ходу для подгонки рабочей части щеток к коллектору двигателя.

Замену угольных щеток поручать исключительно квалифицированному специалисту; использовать только оригинальные запасные части.



Все неполадки должны устраняться уполномоченной сервисной службой производителя.

ТЕХНИЧЕСКИЕ ПАРАМЕТРЫ

НОМИНАЛЬНЫЕ ДАННЫЕ

Перфоратор-бетонолом	
Параметр	Величина
Напряжение питания	230 В АС
Частота тока питания	50 Гц
Номинальная мощность	1700 Вт
Класс защиты	II
Частота удара	1300 мин ⁻¹
Энергия удара	45 Дж
Хвостовик рабочего инструмента	Шестигранный (30 мм)
Масса, без дополнительных принадлежностей	17 кг
Год выпуска	2021

ИНФОРМАЦИЯ ОБ УРОВНЕ ШУМА И ВИБРАЦИИ

Уровень акустического давления $L_{pA} = 83$ дБ(А) K=3 дБ(А)

Уровень акустической мощности $L_{wA} = 107$ дБ(А) K=3 дБ(А)

Виброускорение $a_n = 13,68$ м/с² K=1,5 м/с²

ЗАЩИТА ОКРУЖАЮЩЕЙ СРЕДЫ

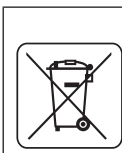

Электроприборы не следует выбрасывать вместе с домашними отходами, их следует передать в специальный пункт утилизации. Информацию на тему утилизации может предоставить продавец изделия или местные власти. Электронное и электрическое оборудование, отработавшее свой срок эксплуатации, содержит опасные для окружающей среды вещества. Оборудование, не подвергнутое процессу вторичной переработки, является потенциально опасным для окружающей среды и здоровья человека.

* Оставляем за собой право вводить изменения.

Компания „Grupa Torex Spółka z ograniczoną odpowiedzialnością” Spółka komandytowa, расположенная в Варшаве по адресу: ul. Pograniczna 2/4 (далее, „Grupa Torex”) сообщает, что все авторские права на содержание настоящей инструкции (далее, „Инструкция”), в т.ч. текст, фотографии, схемы, рисунки и чертежи, а также компоновка, принадлежат исключительно компании Grupa Torex и защищены законом от 4 февраля 1994 года об авторском праве и смежных правах (Вестник законодательных актов РП № 90 поз. 631 с послед. изм). Копирование, воспроизведение, публикация, изменение элементов инструкции без письменного согласия компании Grupa Torex строго запрещено и может повлечь за собой гражданскую и уголовную ответственность.

ИНФОРМАЦИЯ О ДАТЕ ИЗГОТОВЛЕНИЯ УКАЗАНА В СЕРИЙНОМ НОМЕРЕ, КОТОРЫЙ НАХОДИТСЯ НА ИЗДЕЛИИ

Порядок расшифровки информации следующий:

2XXXXYG*****

где

2XXX – год изготовления,

YY – месяц изготовления

G- код торговой марки (первая буква)

********* - порядковый номер изделия

Изготовлено в КНР для GRUPA TOPEX Sp. z o.o. Sp. k., ul. Pograniczna 2/4, 02-285 Warszawa, Польша

МОЛОТОК ВІДБІЙНИЙ 58G867

ПРИМІТКА: ПЕРЕД ТИМ ЯК ПРИСТУПАТИ ДО ЕКСПЛУАТАЦІЇ ІНСТРУМЕНТУ, СЛІД УВАЖНО ОЗНАЙОМИТИСЯ З ЦЬЮ ІНСТРУКЦІЄЮ Й ЗБЕРЕГТИ ЇЇ В ДОСТУПНОМУ МІСЦІ.

СПЕЦИФІЧНІ ПРАВИЛА ТЕХНІКИ БЕЗПЕКИ ПІД ЧАС ЕКСПЛУАТАЦІЇ МОЛОТКА ВІДБІЙНОГО

- Не допускається торкатися мережевого шнура, якщо його було пошкоджено чи розірвано під час праці молотком. Слід негайно витягти виделку з розетки. Шнур повинен бути замінений кваліфікованим електриком.
- Під час праці відбійним молотком завжди слід носити захисні чи протиосколочні окуляри, захисні рукавиці та взуття. Щоб запобігти пошкодженню слуху, завжди слід вдягати захисні навушники.
- Не допускається наразити молоток на дію дощу. Не допускається користуватися молотком в вологому середовищі, в умовах браку достатнього освітлення на місці праці.
- Вставляти виделку до розетки допускається тільки в тому випадку, якщо існує впевненість, що молоток вимкнено кнопкою ввімкнення. Після закінчення праці молотком належить негайно витягти виделку з розетки.
- Під час праці електроінструментом мережевий шнур завжди повинен знаходитись позаду відбійного молотка. Забороняється тягнути електроінструмент за шнур.
- Під час праці слід ціпко тримати відбійний молоток обома руками й мати таку позицію, щоб завжди забезпечувала рівновагу тіла.
- Під час невикористання молотка чи перед тим, як регулювати, ремонтувати його, виконувати регламентні роботи чи встановлювати різальний інструмент, слід витягти виделку з розетки.
- Особи, яким не виповнилося 16 років, не допускаються до користування відбійним молотком.
- Діти не допускаються до користування молотком чи до присутності на місці праці.
- Заміняти запчастини молотка слід виключно на оригінальні.
- В разі наявності такої можливості слід застосовувати зовнішній пристрій видалення пилу.
- Під час праці молотком слід використовувати протипильову маску.

ПЕРЕД ПОЧАТКОМ КОРИСТУВАННЯ

- Слід пам'ятати про можливість існування в зоні праці прихованих електричних дротів, газових шлангів чи водогінних труб. Перш ніж приступати до праці, слід перевірити (напр., за допомогою металощукача чи тестера) зону, в якій належить провадити праці з використанням відбійного молотка.
- **Допускається використовувати тільки джерело живлення відповідної напруги. Напруга джерела живлення має відповідати характеристикам, зазначеним в таблиці на електроінструменті. Відбійний молоток призначений до експлуатації під напругою 230 В.**

УВАГА! Устаткування призначене до експлуатації у приміщеннях і не призначене для праці назовні.

Не зважаючи на застосування безпечної конструкції, використання засобів безпеки й додаткових засобів особистого захисту, завжди існує залишковий ризик травматизму під час праці.

БУДОВА І ПРИЗНАЧЕННЯ

Відбійний молоток представляє собою ручний електроінструмент, якому надано II клас з електроізоляції. Він працює від однофазного електродвигуна з редуктором швидкості (зубчастої передачі). Даний електроінструмент призначений до виконання робіт по бетону, цеглі й подібним матеріалам. Інструмент призначений до використання в ремонтно-будівельних працях, а також до інших аматорських праць.



Не допускається використовувати електроінструмент не за призначенням.

ОПИС МАЛЮНКІВ

Перелік елементів зовнішнього вигляду електроінструменту, що зазначений нижче, стосується малюнків до цієї інструкції.

1. Патрон
2. Гвинт патрону
3. Колесо блокування поміжного руків'я
4. Поміжне руків'я
5. Кнопка ввімкнення
6. Кнопка блокування кнопки ввімкнення
7. Вентиляційні щілини двигуна
8. Кришка відсіку вугільних щіточок
9. Кришка місця змащування

* Існує можливість відмінності між фактичним зовнішнім виглядом електроінструменту та таким, що зображений на малюнку

ОПИС ГРАФІЧНИХ СИМВОЛІВ



УВАГА



ЗАСТЕРЕЖЕННЯ



МОНТАЖ/НАЛАШТУВАННЯ



ІНФОРМАЦІЯ

ПРИНАЛЕЖНОСТІ Й АКЕСУАРИ

- | | |
|-----------------------------------|-------|
| 1. Зубила | 1 шт. |
| 2. Поміжне руків'я | 1 шт. |
| 3. Козирок протипильовий | 1 шт. |
| 4. Оливниця | 1 шт. |
| 5. Ключ спеціальний | 1 шт. |
| 6. Кейс до переноски і зберігання | 1 шт. |

ПІДГОТОВКА ДО РОБОТИ

ВСТАНОВЛЕННЯ ПОМІЖНОГО РУКІВ'Я



З огляду на аспекти безпеки під час використання відбійного молотка завжди слід користуватися поміжним руків'ям (4), що встановлюється і фіксується в довільному положенні довкола вісі інструмента.



Вимкнути електроінструмент і витягти виделку з розетки.

- Насунути хомут поміжного руків'я (4) в потрібне положення на корпусі.
- Згвинтити обидві частини руків'я з кронштейнами за допомогою гвинта.
- Голівка гвинта повинна бути втопленою в виступ планки на руків'ї (щоб забезпечити від прокручування).
- Накрутити колесо блокування руків'я (3) на гвинт.
- Обернути руків'я довкола вісі таким чином, щоб руків'я стало в відповідне положення, найбільш зручне до виконання даного виду робіт.
- Затягнути колесо, що блокує руків'я (4), щоб знерушити його.

МОНТАЖ КОЗИРКА ПРОТИПИЛЬОВОГО



Протипильовий козирок представляє собою одливку з гуми округлої форми. Козирок вдягається на патрон таким чином, що запобігає зсіпанню пилу під праці молотком. Перед початком праці нагально рекомендується вдягати козирок.

ЗАМІНА РІЗАЛЬНОГО/РОБОЧОГО ІНСТРУМЕНТУ



Відбійний молоток призначений до роботи робочим інструментом, що посідає хвостовик шестигранного типу зі стороною 30 мм. Перш ніж заходитись працювати, слід очистити перфоратор і різальний й робочий інструмент. Змастити тонким шаром мастила хвостовик робочого інструмента.



Вимкнути електроінструмент і витягти виделку з розетки.

- Відтягнути (долаючи опір пружини) гвинт (2), що блокує патрон, та встановити його таким чином (обернувши на 180°), щоб вкласти хвостовик робочого інструмента до патрона (1) (мал. А).
- Вкласти хвостовик робочого інструмента до патрона (1), просунувши крізь протипильовий козирок, до опору (може знадобитися прокрутити робочий інструмент довкола вісі, щоб хвостовик став в потрібне положення).
- Знову відтягнути гвинт (2) й обернути на 180° з метою блокування робочого інструменту в патроні (слід звернути увагу, щоб гвинт став у відповідному положенні – заблокованому).
- Вважається, що робочий інструмент сів на місце, якщо його не вдається вільно витягти рукою, натомість потрібно відтягти та повернути гвинт.
- Якщо робочий інструмент не став в відповідне положення і не заблокований, його слід витягти й повторити процедуру встановлення.



Висока видатність праці відбійним молотком можлива за умови використання нагостреного та непошкодженого робочого інструменту.

ЗАМІНА РОБОЧОГО ІНСТРУМЕНТУ



Обережно! Безпосередньо після закінчення праці робочий інструмент може бути гарячий. Слід уникати контакту з робочим інструментом голіруч, а вдягати захисні рукавиці. Витягши робочий інструмент, його слід негайно очистити.



Вимкнути електроінструмент і витягти виделку з розетки.

- Відтягнути (долаючи опір пружини) гвинт (2), що блокує патрон, та обернути його на 180° (мал. А).
- Другою рукою витягти робочий інструмент в напрямку наперед.

ПОРЯДОК РОБОТИ/РОБОЧІ НАЛАШТУВАННЯ



ВМИКАННЯ І ВИМИКАННЯ

Напруга живлення в мережі повинна відповідати характеристикам, вказаним в таблиці на відбійного молотка.

Ввімкнення - натиснути кнопку ввімкнення (5) й утримувати натиснутою.

Вимкнення - відпустити кнопку ввімкнення (5).

Блокування кнопки ввімкнення (безперервний режим праці)

Ввімкнення:

- Натиснути й утримувати натиснутою кнопку ввімкнення (5).
- Натиснути кнопку блокування кнопки ввімкнення (6) (мал. В).
- Відпустити кнопку ввімкнення (5).

Вимкнення:

- Натиснути й відпустити кнопку ввімкнення (5).



Не допускається користування електроінструментом з несправною кнопкою ввімкнення/вимкнення.



РОБОТА ВІДБІЙНИМ МОЛОТКОМ, ПОДРІБНЕННЯ

Вхопити відбійний молоток обома руками та ввімкнути. Для досягнення максимальної ефективності під час праці молотком по бетону рекомендується спричиняти на електроінструмент постійний помірний тиск (не надмірний, який може спричинитися до скорочення ефективності праці). Молоток змащено на заводі виробника, й він не потребує жодних додаткових заходів з підготовки до роботи. Відбійний молоток, що змащується густим мастилом, потребує певного часу на розігрів — в залежності від температури оточуючого середовища. Можливо, знадобиться деякий час, щоб усі деталі електроінструмента «притерлися» й молоток осяг повну функційність. В разі потреби використання перфоратору в низькотемпературному середовищі, або після тривалого зберігання, слід ввімкнути електроінструмент і дати йому прогрітися без обтяження 3-5 хвилин.

Як вже зазначалося, вищої ефективності можна досягти, використовуючи нагострений різальний інструмент та ретельно вичищаючи вентиляційні отвори.



Під час функціонування існує можливість появи невеликої кількості мастила з-поміж робочого інструмента й патрона. Це нормальна поведінка електроінструмента, тому, якщо існує намір праці в приміщенні, рекомендується екранувати місце праці.

ЗБЕРІГАННЯ ТА ОБСЛУГОВУВАННЯ



Перед тим як регулювати, ремонтувати інструмент чи встановлювати робочий інструмент, виконувати регламентні роботи або в разі виявлення пошкодження, устаткування слід від'єднати від мережі живлення.



- Відбійний молоток завжди слід утримувати в чистоті.
- Не допускається чистити пластмасові елементи електроінструменту їдкими засобами.
- По завершенні праці рекомендується чистити молоток струменем стисненого повітря, приділяючи особливу увагу видаленню бруду з вентиляційних щілин (7) в корпусі електромотору (мал. D).
- Слід регулярно контролювати стан вугільних щіточок двигуна (в разі забруднення чи зношування щіточок можливе надмірне іскрення і зниження швидкості обертання шпинделя молотка).

ЗМАЩУВАННЯ ПЕРЕДАТОЧНОГО МЕХАНІЗМУ



Рекомендується перевіряти наявність мастила в передаточному механізмі щонайменше раз на 60 годин експлуатації відбійного молотка й поповнювати його кількість за необхідністю.

- Ослабити гвинти, що кріплять кришку над місцем змащування (9), (мал. С).
- Усунути використане мастило за допомогою шматки.
- Наповнити новим мастилом (прибл. 30 г).
- Зняти кришку з-над щіточок (9).



Не допускається нанесення надмірної кількості мастила – більше 30 г. В протилежному випадку електроінструмент не працюватиме належним чином. Після вичерпання запасу мастила, що постачається в комплекті з електроінструментом, допускається застосовувати інше наявне на ринку мастило, стійке до дії високих температур.

ЗАМІНА ВУГІЛЬНИХ ЩІТОК



Вугільні щіточки в двигуні, що зносилися (тобто коротші за 5 мм), спалені чи тріснуті, слід негайно замінити. Завжди слід замінити обидві щіточки одночасно.

- Викрутити чотири гвинти, що фіксують робочу поверхню (8) (мал. D).
- Зняти корпус зі щіточок.
- Усунути зужити щітки.
- Усунути вугільний пил за допомогою стислого повітря.
- Вставити нові вугільні щіточки. Щітки повинні вільно пересуватися в щіткоутримувачах.
- Зняти кришку з-над щіточок.
- Поставити кришку з-над щіточок (8).



Після заміни щіток слід ввімкнути електроінструмент на яловому ході й зачекати, поки щітки допасують до колектору двигуна.

Заміну вугільних щіточок завжди слід доручати кваліфікованим спеціалістам та використовувати виключно оригінальні запчастини.



В разі будь-яких неполадок слід звертатися до авторизованого сервісного центру виробника.

ТЕХНІЧНІ ХАРАКТЕРИСТИКИ

НОМІНАЛЬНІ ХАРАКТЕРИСТИКИ

Молоток відбійний	
Характеристика	Показник
Напруга живлення	230 В зм.ст.
Частота струму	50 Гц
Номинальна потужність:	1700 Вт
Клас електроізоляції	II
Частота ударів	1300 хв. ⁻¹
Енергія удару	45 Дж
Патрон	шестигранний (30 мм)
Вага, без приналежностей	17 кг
Рік виготовлення:	2021

ІНФОРМАЦІЯ ПРО РІВЕНЬ ШУМУ І КОЛИВАНЬ

Рівень акустичного тиску $L_{pA} = 83$ дБ (А) $K=3$ дБ (А)

Рівень акустичної потужності $L_{wA} = 107$ дБ (А) $K=3$ дБ (А)

Значення вібрації (прискорення коливань) $a_n = 13,68$ м/с² $K=1,5$ м/с²

ОХОРОНА СЕРЕДОВИЩА



Зужиті продукти, що працюють на електричному живленні, не слід викидати разом з побутовими відходами, а утилізувати в спеціальних закладах. Відомості про утилізацію можна отримати в продавця продукції чи в органах місцевої адміністрації. Відпрацьовані електричні та електронні прилади містять речовини, що не є сприятливими для природного середовища. Обладнання, що не передається до переробки, може становити небезпеку для середовища та здоров'я людини.

* Виробник залишає за собою право вносити зміни.

«Grupa Torhex Spółka z ograniczoną odpowiedzialnością» Spółka komandytowa, z юридичною адресою в Варшаві, ul. Pograniczna 2/4, (тут і далі згадуване як «Grupa Torhex») сповіщає, що всі авторські права на зміст даної інструкції (тут і далі називаної «Інструкція»), в тому на її текст, розміщені світлини, схематичні рисунки, креслення, а також розташування текстових і графічних елементів належать виключно до Grupa Torhex і застережені відповідно до Закону від 4 лютого 1994 року «Про авторське право й споріднені права» (див. орган держдруку Польщі «Dz. U.» 2006 № 90 п. 631 з подальш. зм.). Копіювання, переробка, публікація, переробка в комерційних цілях всієї Інструкції чи окремих її елементів без письмового дозволу Grupa Torhex суворо заборонене. Недотримання до цієї вимоги тягне за собою цивільну та карну відповідальність.

BONTÓKALAPÁCS

58G867

FIGYELEM: AZ ELEKTROMOS KÉZISZERSZÁM ÜZEMBE HELYEZÉSE ELŐTT FIGYELMESEN OLVASSA EL EZT A HASZNÁLATI UTASÍTÁST ÉS ŐRIZZE MEG KÉSŐBBI FELHASZNÁLÁS CÉLJÁRA.

A BONTÓKALAPÁCS HASZNÁLATÁNAK SPECIFIKUS MUNKAVÉDELMI FELTÉTELEI

- A bontókalapáccsal végzett munka során megsérült hálózati vezeték érintése tilos. Azonnal ki kell húzni a hálózati csatlakozót az aljzatból. A hálózati csatlakozóvezetékét ki kell cserélni. Ezt bízva képzett villanyszerelőre.
- A bontókalapáccsal végzett munka során mindig viseljen védőszemüveget, védőkesztyűt és biztonsági cipőt. A halláskárosodás megelőzése érdekében viseljen zajvédő fültokot.
- A bontókalapácsot védje a csapadéktól. Tilos a bontókalapács használata nedves körülmények között, valamint ha a munkavégzés helyén nincs biztosítva a megfelelő megvilágítás.
- A hálózati csatlakozót csak akkor dugja az aljzatba, ha meggyőződött arról, hogy a bontókalapács indítókapcsolója kikapcsolt állásban van. A bontókalapáccsal végzett munka befejezése után azonnal húzza ki a hálózati csatlakozót az aljzatból.
- A bontókalapáccsal végzett munka során a hálózati csatlakozóvezeték mindig a szerszám mögött legyen. Tilos a bontókalapácsot a hálózati csatlakozóvezetékénél fogva húzgálni, rángatni.
- A bontókalapácsot munkavégzés közben tartsa biztosan, két kézzel, testhelyzete pedig legyen stabil.
- Ha a bontókalapácsot használaton kívül helyezi, valamint szerszámcsere, javítási, karbantartási vagy beszabályozási műveletek megkezdése előtt áramtalanítsa a szerszámot a hálózati csatlakozó kihúzásával az aljzatból.
- A bontókalapáccsal való munkavégzés tilos a 16. életévüket be nem töltött személyek számára.
- Meg kell akadályozni gyermekek szerszámhoz való hozzáféréseinek a lehetőségét.
- A bontókalapács javításához csak eredeti cserealkatrészt használjon.
- Ha lehetséges, külső porszívást kell alkalmazni.
- A bontókalapáccsal végzett munka közben használjon porvédő álarcot.

HASZNÁLATBAVÉTEL ELŐTT

- Ne feledkezzen meg arról, hogy mindig fennáll az eshetősége annak, hogy rejtett elektromos, gáz- vagy vízvezetékre bukkan. Ezért először minden esetben ellenőrizze (fémkeresővel és feszültségérzékelővel) azt a területet, ahol a bontókalapácsot használni fogja.
- **Csak a megfelelő hálózati feszültséget alkalmazza. A hálózati csatlakozóaljzatban az elektromos kéziszerszám gyári adattábláján feltüntetett azonos hálózati feszültség legyen. A bontókalapács 230 V hálózati feszültségre lett tervezve.**

FIGYELEM! A szerszám beltéri alkalmazásra szolgál.

Az önmagában is biztonságos szerkezeti felépítés, a biztonsági megoldások és kiegészítő védőfelszerelések alkalmazása mellett is mindig fennmarad a munkavégzés közben bekövetkező balesetek minimális veszélye.

FELÉPÍTÉS, RENDELTETÉS

A bontókalapács II. szigetelési osztályba sorolt elektromos kézi szerszám. A berendezés meghajtását egyfázisú, kommutátoros elektromotor végzi, amely forgási sebességének csökkentéséről fogaskerék-áttétel gondoskodik. Ezek az elektromos kéziszerszámok széles körben használatosak betonban, téglában és ezekhez hasonló anyagokban végzett munkákhoz. Felhasználási területük kiterjed az építési és felújítási munkákra, valamint az önállóan végzett otthoni barkácsolás során a legkülönbözőbb tevékenységekre.



Tilos az elektromos kéziszerszámot rendeltetésüktől eltérő célra alkalmazni.

AZ ÁBRÁK ÁTTEKINTÉSE

Az alkalmazott számozás a külön oldalakon található, a szerszámok részelemeit bemutató ábrák jelöléseit követi.

1. Szerszámbefogó
 2. Szerszámbefogó rögzítőcsap
 3. Pótmarkolat rögzítógomb
 4. Pótmarkolat
 5. Indítókapcsoló
 6. Az indító kapcsoló reteszelő gombja
 7. A motor szellőzőnyílásai
 8. Szénkefe borítás
 9. Kenési pont fedél
- * Előfordulhatnak különbségek a termék és az ábrák között.

AZ ALKALMAZOTT PIKTOGRAMMOK MAGYARÁZATA



FIGYELEM



FIGYELMEZTETÉS



ÖSSZESZERELÉS/BEÁLLÍTÁS



TÁJÉKOZTATÓ

TARTOZÉKOK, KIEGÉSZÍTŐ FELSZERELÉSEK

- | | |
|----------------------|--------|
| 1. Vésők | - 1 db |
| 2. Pótmarkolat | - 1 db |
| 3. Porvédő köpeny | - 1 db |
| 4. Kenőanyag tartály | - 1 db |
| 5. Kөрmөskulcs | - 1 db |
| 6. Hordtáska | - 1 db |

FELKÉSZÜLÉS AZ ÜZEMBEHELYEZÉSRE

A PÓTMARKOLAT FELSZERELÉSE



A bontókalapáccsal végzett munka biztonságossága érdekében minden esetben használja a (4) pótmarkolatot. A pótmarkolat 360°-ban elforgatható, és bármely állásban rögzíthető.



Áramtalanítsa a szerszámot.

- Csúsztassa a (4) pótmarkolatot a fűrőgép hengeres részére.
- Helyezze a pótmarkolat két felét összekötő csavart a távtartókkal együtt a helyére.
- A csavar fején lévő bevágás illeszkedjen a markolat palástján található fogba (a csavar elfordulása elleni biztosítása).
- Csavarja fel a (3) pótmarkolatot rögzítő forgatógombot a csavarra.
- Fordítsa a pótmarkolatot a végzendő feladatnak legmegfelelőbb helyzetbe.
- Húzza meg a rögzítő forgatógombot, ezzel rögzíti a (4) pótmarkolatot.

A PORVÉDŐ KÖPENY FELSZERELÉSE



A porvédő köpeny egy megfelelő kialakítású, kerek gumiöntvény. A bontókalapáccsal végzett munka során a szerszámbefogóra kell rögzíteni a por elleni védelem céljára. A munkavégzés megkezdése előtt kell felhelyezni a szerszámbefogóra.

SZERSZÁMBEFOGÁS, SZERSZÁMCSERE



A bontókalapács 30 mm átmérőjű, hatszög befogófelületű szerszámok befogására alkalmas. A művelet megkezdése előtt tisztítsa meg a bontókalapácsot és a befogandó szerszámot. Vékonyan kenje be kenőszírral a befogandó szerszám szárát.



Áramtalanítsa a szerszámot.

- Húzza hátra (a rugó ellenében) a szerszámbefogó (2) rögzítőcsapját, és állítsa át (180°-al elforgatva) olyan állásba, amely lehetővé teszi az (1) szerszámbefogóba a szerszám behelyezését **(A. rajz)**.

- A befogandó szerszám szárát tolja ütközésig az (1) szerszámbefogóba (a befogandó szerszámot szükség esetén forgassa el, míg megfelelő lesz a helyzete).
- Ismételten húzza hátra a (2) rögzítőcsapot és forgassa el 180°-al – ezzel rögzíti a szerszámot a szerszámbefogóban (**fordítson figyelmet arra, hogy a rögzítőcsap a megfelelő – „rögzítő” – állásban legyen**).
- A befogott szerszám rögzítése megfelelő, ha a szerszámbefogó rögzítőcsapjának kihúzása nélkül nem lehet azt kihúzni.
- Ha a befogandó szerszám rögzítése nem kielégítő, húzza azt ki a befogóból, és ismétlje meg az egész műveletsort előlről.



A bontókalapács működési hatékonyságának maximumát csak éles, sérülésmentes szerszámok használata biztosítja.

A BEFOGOTT SZERSZÁMOK ELTÁVOLÍTÁSA



A munka befejezésekor a szerszám igen forró lehet. Kerülje közvetlen érintését, használjon megfelelő védőkesztyűt. A befogott szerszámot kivétele után tisztítsa meg.



Áramtalanítsa a szerszámot.

- Húzza hátra (a rugó ellenében) a (2) rögzítőcsapot és forgassa el 180°-al (**A. rajz**).
- Másik kezével húzza ki a szerszámot.

MUNKAVÉGZÉS / BEÁLLÍTÁSOK

A BE- ÉS KIKAPCSOLÁS



A hálózati feszültség egyezzen meg a bontókalapács gyári adattábláján feltüntetett feszültséggel.

Bekapcsolás - nyomja meg és tartsa benyomva a (5) indítókapcsolót.

Kikapcsolás - engedje fel az (5) indítókapcsolót.

Az indító kapcsoló reteszelve (folyamatos üzem)

Bekapcsolás:

- Nyomja meg és tartsa benyomva a (5) indítókapcsolót.
- Nyomja be az indítókapcsoló (6) reteszét (**B. rajz**).
- Engedje fel a (5) indítókapcsolót.

Kikapcsolás:

- Nyomja meg és engedje fel a (5) indítókapcsolót.



Tilos a bontókalapácsot sérült, meghibásodott indítókapcsolóval üzemeltetni.

MUNKAVÉGZÉS A BONTÓKALAPÁCCSAL, A BONTÁS



Fogja meg erősen a bontókalapácsot két kézzel és indítsa be. A munkavégzés során a bontókalapácsra állandó, mérsékelt nyomást kell gyakorolni – nem túl erőset, mert az a munka hatékonyságát rontaná. A bontókalapács a gyártás során megfelelő kenést kapott, üzemre kész állapotban van. A kenőzsírral feltöltött bontókalapácsnak szüksége van melegedési időre, a környezeti hőmérséklettől függően. Az új bontókalapács „bejáratási” időszak után éri el teljes működési határfokát. Ha a bontókalapácsot hosszabb idő után helyezi újra üzembe, vagy ha alacsony hőmérsékleten használja, először 3-5 percig működtesse terhelés nélkül.

Mint az már említésre került, a munkavégzés magas hatásfokához nélkülözhetetlen a megfelelően élezett szerszámok használata és a szellőzőnyílások tisztántartása.



A szerszám használata során előfordulhat kismértékű kenőzsír szivárgás a szerszámbefogó és a szerszám között. Ez természetes jelenség, ezért beltéri használat esetén javasolt a munkavégzés környékének letakarása.

KEZELÉS, KARBANTARTÁS



Bármilyen szerelési, beállítási, javítási, karbantartási művelet megkezdése előtt, vagy a szerszám meghibásodása esetén áramtalanítsa a szerszámot a hálózati csatlakozó kihúzásával.



A bontókalapácsot mindig tartsa tisztán.

- Soha ne használjon a bontókalapács műanyag elemeinek tisztításához maró hatású szereket.
- A munka befejezése után a szerszámról a lerakódott por eltávolítását végezze sűrített levegős átfúvatással, különös tekintettel a motor házán található (7) szellőzőnyílásokra (D. rajz).
- Rendszeresen ellenőrizze a motor szénkeféinek állapotát (az elkoszolódott vagy elhasználódott szénkefék túlzott szikraképződést és a motor fordulatszámának csökkenését okozhatják).

AZ ÁTTÉTEL KENÉSE



Ajánlott az áttétel kenésének ellenőrzése 60 munkaóránként, és szükség esetén a kenőanyag pótlása vagy cseréje.

- Csavarja ki a (9) kenési pont fedelének rögzítőcsavarjait, vegye le a fedelet (C. rajz).
- Távolítsa el a törlőronggyal az elhasználódott kenőzsírt.
- Töltsön be friss kenőzsírt (kb. 30 g-ot).
- Szerelje vissza a (9) fedelet.



Tilos több mint kb. 30 g kenőzsírt betölteni. Ennek be nem tartása a szerszám működési zavarát okozhatja. A mellékelt kenőzsír elfogyása után használjon más, magas hőmérsékletnek ellenálló kenőzsírt.

A SZÉNKEFÉK CSERÉJE



A motor elhasználódott (5 mm-nél rövidebb), elégett vagy elrepedt szénkeféit azonnal ki kell cserélni. A két szénkefét minden esetben együtt kell kicserélni.

- Csavarja ki a szénkefék (8) borításainak rögzítőcsavarjait (D. rajz).
- Csavarja le a szénkefefedelet.
- Vegye ki az elhasználódott szénkeféket.
- Fúvassa ki az esetleg felgyülemlett grafitport sűrített levegő segítségével.
- Helyezze be az új szénkeféket. A szénkeféknek lazán be kell csúszniuk a szénkefetartókba.
- Szerelje vissza a szénkefék fedeleit.
- Szerelje vissza a szénkefék (8) borításait.



A szénkefék cseréje után indítsa be a bontókalapácsot terhelés nélkül, és járassa egy darabig, hogy a szénkefék hozzákopjanak a forgórész kommutátorához.

A szénkefék cseréjét kizárólag képzett szakemberrel végeztesse, eredeti alkatrészek felhasználásával.



Bármiféle felmerülő meghibásodás javítását bízva a gyári márkaszervizre.

MŰSZAKI JELLEMZŐK

MŰSZAKI ADATOK

Bontókalapács	
Jellemző	Érték
Hálózati feszültség	230 V AC
Hálózati frekvencia	50 Hz
Névleges teljesítmény	1700 W
Érintésvédelmi besorolási osztály	II
Ütési frekvencia	1300 min ⁻¹
Ütési energia	45 J
Szerszámbefogó	Hatszögű (30 mm)
Tömeg tartozékok nélkül	17 kg
Gyártási év	2021

ZAJ- ÉS REZGÉSVÉDELMI ADATOK

Hangnyomás-szint $L_{p_A} = 83$ dB(A) K=3 dB(A)

Hangteljesítmény-szint $L_{w_A} = 107$ dB(A) K=3 dB(A)

Egyenértékű súlyozott rezgésgyorsulás $a_{h_n} = 13,68$ m/s² K=1,5 m/s²

KÖRNYEZETVÉDELEM



Az elektromos üzemű termékeket ne dobja ki a házi szeméttel, hanem azt adja le hulladékkezelésre, hulladékgyűjtésre szakosodott helyen. A hulladékkezeléssel kapcsolatos kérdéseire választ kaphat a termék kereskedőjétől, vagy a helyi hatóságoktól. Az elhasznált elektromos és elektronikai berendezések a természeti környezetre ható anyagokat tartalmaznak. A hulladékkezelésnek, újrahasznosításnak nem alávetett berendezések potenciális veszélyforrást jelentenek a környezet és az emberi egészség számára.

* A változtatás joga fenntartva!

A „Grupa Topex Spółka z ograniczoną odpowiedzialnością” Spółka komandytowa (székhelye: Varsó, ul. Pograniczna 2/4) (a továbbiakban: „Grupa Topex”) kijelenti, hogy a jelen használati utasítás (továbbiakban „Használati Utasítás”) tartalmával – ideértve többek között annak szövegével, a felhasznált fényképekkel, vázlatokkal, rajzokkal, valamint a formai megjelenéssel – kapcsolatos összes szerzői jog a Grupa Topex kizárólagos tulajdonát képezi és mint ilyenek jogi védelem alatt állnak, az 1994. február 4-i, a szerzői és ahhoz hasonló jogokról szóló törvényben foglaltak szerint (Dz.U. (Törvényközlöny) 2006. évf. 90. szám 631. tétel, a későbbi változásokkal). A Használati Utasítás egészének vagy bármely részletének hasznosítás céljából történő másolása, feldolgozása, közzététele, megváltoztatása a Grupa Topex írásos engedélye nélkül polgárjogi és büntetőjogi felelősségre vonás terhe mellett szigorúan tilos.

CIOCAN DEMOLATOR

58G867

NOTA: ÎNAINTE DE UTILIZAREA SCULELOR ELECTRICE TREBUIE CITITA, CU ATENȚIE, PREZENTA INSTRUCȚIUNE ȘI PASTRATA PENTRU VIITOR.

UTILIZAREA CIOCANULUI - CONDIȚII AMANUNTITE DE SECURITATE TERMOSUFLANTEI

- În cazul în care, în timpul efectuării lucrului cu ciocanul demolator, s-ar defecta conducta de alimentare electrică, nu este permis să atingi această conductă. Imediat trebuie scos ștecărul din priză cu tensiune. Conductorul defectat trebuie înlocuit de un electrician calificat în acest domeniu. .
- Lucrând cu ciocanul demolator , totdeauna trebuie să ai puși ochelari de protecție antidesfibrări, mănuși și încălțăminte de protecție. Pentru a evita defectarea auzului trebuie să ai antifoane pe urechi.
- Evităi expunerea ciocanului la acționarea ploii. A nu se lucra cu ciocanul demolator în condiții cu atmosferă umedă și iluminarea insuficientă a locului de lucru.
- Înainte de a introduce ștecărul ciocanului demolator în priză de alimentare cu tensiune, întrerupătorul trebuie să fie pe poziția deconectat. După efectuarea lucrului respectiv, ștecărul ciocanului trebuie scos din priză de alimentare cu tensiune.
- În timpul lucrului cu ciocanul demolator, conducta de alimentare trebuie să fie totdeauna în spatele sculei electrice. Nu este permis de a deplasa ciocanul trăgând de conducta de alimentare.
- În timpul lucrului, ciocanul demolator trebuie ținut sigur, cu ambele mâini, având totodată și o atitudine corespunzătoare a corpului.
- În cazul în care ciocanul nu este utilizat, sau atunci când este necesară activitatea legată de schimbarea sculelor ajutoare, de reparație, deservire sau reglare, neapărat trebuie scos ștecărul conductei de alimentare din priză cu tensiune.
- Nu permiteți persoanelor minore (mai tineri de 16ani) să lucreze cu ciocanul demolator.
- Categorie este interzis accesul copiilor la ciocan.
- La reparațiile ciocanului, trebuie întrebuințate doar piese originale.
- Dacă este posibil, se recomandă întrebuințarea sistemului de extragerea prafului.
- Totdeauna, în timpul lucrului cu ciocanul demolator, trebuie să ai mască antipraf.

ÎNAINTE DE A ÎNCEPE LUCRUL

- Trebuie să fii atent, deoarece este posibil ca în timpul demolării să nimeriți conducte electrice, de gaze sau de apă. Se recomandă ca înainte de a începe demolarea, suprafața respectivă să fie verificată (de exemplu cu detector de metale și de curent).
- **Ciocanul trebuie alimentat cu tensiunea electrică corespunzătoare. Tensiunea electrică a prizei de alimentare trebuie să fie identică cu cea însemnată pe plăcuța de fabricație a sculei electrice. Ciocanul demolator a fost conceput de a fi alimentat cu tensiunea de 230 V.**

Remarcă! Utilajul servește la lucrări în interiorul încăperilor.

Cu toate că am proiectat construcția ciocanului cât se poate de sigură, cu toate că în timpul lucrului se utilizează mijloace de protecție cât și mijloace suplimentare de securitate, totuși există riscul permanent de a suferi leziuni.

CONSTRUCTIA SI UTILIZAREA

Ciocanul demolator este o sculă electrică manuală, cu izolație de clasa II. Utilajul este acționat de motor monofazic cu colector, al cărui viteză de rotire este redusă prin intermediul angrenajului. Asemenea utilaje sunt utilizate la lucrări în beton, piatră, ziduri și alte materiale de acest tip. Acest tip de mașini, sunt utilizate la lucrări de renovare în domeniul construcțiilor, cât și la lucrări de meșterire individuală de către amatori.



Nu utiliza scula electrică în dezacord cu destinația ei.

DESCRIEREA PAGINILOR GRAFICE

Numerele de mai jos se referă doar la elementele utilajului prezentat în paginile grafice ale prezentei instrucțiuni.

1. Mandrina (dispozitiv de fixare)
2. Bolțul mandrinei
3. Buton pentru blocarea mânerului suplimentar
4. Mânerul suplimentar
5. Întrerupătorul
6. Butonul blocării întrerupătorului
7. Orificiile de ventilarea motorului
8. Apărătoarea periei de cărbune
9. Capacul punctului de lubrefiere

* Pot apare diferențe mici între figură și produs

DESCRIEREA SEMNELOR GRAFICE



ATENȚIE



AVERTISIMENT



MONTAJ / ASEZARI



INFORMATII

INZESTRAREA SI ACCESORIILE

- | | |
|-------------------------|---------|
| 1. Dălți | - 1 buc |
| 2. Mâner suplimentar | - 1 buc |
| 3. Apărătoare antipraf | - 1 buc |
| 4. Recipinet cu unsoare | - 1 buc |
| 5. Cheie specială | - 1 buc |
| 6. Geantă transport | - 1 buc |

PREGATIREA PENTRU LUCRU

INSTALAREA MANIERULUI SUPLIMENTAR



Pentru securitate, în timpul lucrului cu ciocanul demolator, totdeauna trebuie să întrebuințați mânerul suplimentar (4), care poate fi montat în fiecare poziție în intervalul de 360°.



Scula electrică trebuie deconectată dela alimentarea cu tensiune.

- Gulerul mânerului suplimentar (4) trebuie pus pe partea cilindrică a carcasei ciocanului.
- Trebuie montat șurubul de îmbinarea celor două elemente ale mânerului laolată cu consolele.
- Capul șurubului trebuie să intre în ieșitura platbandei mânerului (asigurarea de a nu se roti).
- Butonul pentru blocarea mânerului (3) trebuie înșurubat pe șurub.
- Ajustează-ți mânerul pe poziția cea mai preferată pentru condițiile de efectuarea lucrului respectiv.
- Strânge butonul de blocare cu scopul de a fixa final mânerul (4).

MONTAREA APĂRĂTOAREI ANTIPRAF



Apărătoarea antipraf este turnată din cauciuc în formă corespunzătoare. Se pune pe scula ajutătoare spre a opri praful emis în timpul lucrului. Se pune pe sculă înainte de a începe lucrul.

MONTAREA SI SCHIMBAREA SCULELOR AJUTATOARE



La ciocan se pot adapta scule ajutătoare de lucru care au coada hexagonală cu dimensiunea de 30 mm. Înainte de a începe lucrul, atât ciocanul cât și sculele ajutătoare trebuie curățate. Pe coada sculei de lucru se aplică un strat subțire de unsoare.



Deconectează scula electrică dela alimentarea cu tensiune.

- Trage (învingând rezistența arcului) bolțul de siguranță al mandrinei (2) ajustându-l (prin rotire cu 180°), cu scopul de a introduce scula de lucru în mandrină, (1) (fig. A).
- Introdu adânc coada sculei de lucru în mandrină (1) prin apăratoarea antipraf, (poate fi necesară rotirea sculei, până îți va găsi locul corespunzător).
- Trage din nou de bolțul mandrinei (2) și rotrște-l iar cu 180° , cu scopul de a bloca scula ajutătoare în mandrină (**fi atent, ca bolțul să fie situat în poziția corespunzătoare – să fie asigurat**).
- Scula respectivă, este corespunzător introdusă, în cazul în care trăgând de ea, nu va ieși fără a trage și roti bolțul de siguranță.
- Dacă scula de lucru nu este asigurată corespunzător, trebuie scoasă și repetată toată operația.



O înaltă productivitate a ciocanului se obține numai atunci când vor fi utilizate scule ajutătoare ascuțite și nedefctate.

DEMONTAREA SCULELOR AJUTATOARE



Imediat după întrebuițare, sculele ajutătoare pot fi fierbinți. Nu te atinge de ele cu mâna goală, numai cu mănuși de protecție. După utilizare, sculele ajutătoare trebuie curățate.



Deconectează scula electrică dela alimentarea cu tensiune.

- Trage (învingând rezistența arcului) spre înapoi bolțul (2) rotindu-l cu 180° (fig. A).
- Cu cealaltă mână, scoate scula ajutătoare din mandrină.

LUCRUL / AJUSTAREA

PORNIREA / OPRIREA



Tensiunea de alimentare trebuie să corespundă cu tensiunea înscrisă pe plăcța de fabricație a ciocanului demolator.

Pornirea: Apasă și ține apăsat în această poziție butonul întrerupătorului (5)

Oprirea: Eliberează apăsarea butonului întrerupătorului (5).

Blocarea întrerupătorului (lucru continuu)

Pornirea:

- Apasă și ține apăsat în această poziție butonul întrerupătorului (5)
- Apasă butonul de blocarea întrerupătorului (6) (fig. B).
- Eliberează apăsarea butonului întrerupătorului (5).

Oprirea:

- Apasă și eliberează apăsarea butonului întrerupătorului (5).



Nu este voie de a utiliza ciocanul demolator, în cazul în care întrerupătorul este defectat.

LUCRUL CU CIOCANUL, DEMOLAREA



Ciocanul trebuie ținut sigur cu ambele mâni, apoi pornit. Pentru a obține cel mai bun randament la prelucrare apăsarea asupra ciocanului trebuie să fie cu forță constantă și uniformă (nu prea tare), apăsarea exagerată duce la micșorarea randamentului lucrului efectuat. Ciocanul rotopercurtor este umplut în fabrică cu agent de lubrefiere și este gata pentru lucru. Ciocanul umplut cu agent de lubrefiere, necesită un timp pentru a se încălzi, timp care depinde de temperatura mediului înconjurător. Ciocanul nou necesită un timp de "rodare" înainte de a fi total eficace. Dacă ciocanul nu va fi utilizat o perioadă îndelungată de timp sau lucrul va fi efectuat în mediu cu temperatura joasă, trebuie să funcționeze fără sarcină un timp de circa 3-5 minute pentru a se încălzi. Asa cum s-a spus mai sus, eficacitatea depinde de sculele ajutătoare bine ascuțite, cât și de orificiile de ventilare care trebuie să fie totdeauna curate.



În timpul lucrului este posibilă apariția, între scula de lucru și mandrină, o cantitate mică de usoare. Această stare este normală, de aceea lucrând cu ciocanul demolator în încăperi, se recomandă acoperirea locurilor din apropierea lucrului.

DESERVIREA SI INTRETINEREA

 **Înainte de a efectua ori ce fel de activități referitor la instalare, ajustare, reparație sau orice altă acțiune de serviere, trebuie neapărat scos ștecărul conductei de alimentare din priza cu tensiune.**

-  • Ciocanul rotopercurtor totdeauna trebuie întreținut curat.
- La curățarea elementelor din plastic ale ciocanului rotopercurtor, nici odată nu utilizați nici un fel de agenți caustici.
- După terminarea lucrului, eliminarea prafului adunat de pe carcasă a se efectuează cu jet de aer comprimat, în special orificiile de ventilare (7) ale carcasei motorului (fig. D).
- Periodic trebuie controlată starea cărbunilor motorului electric (periile murdărite sau uzate pot provoca scânteiere exagerată cât și scăderea vitezei de rotire a arborelui de acționare a ciocanului).

LUBREFIEREA ANGREAJULUI

 **Se recomandă ca după circa 60 de ore de funcționare să fie verificată unsoarea ambreajului și eventuala lipsă completată cu agent de lubrefiere.**

- Deșurubează și scoate capacul (9) punctului de lubrefiere (fig. C).
- Elimină unsoarea uzată cu o cârpă.
- Completează cu unsoarea nouă (cam 30 g).
- Montează la loc capacul (9)

 **Nu este voie de a umple cu o cantitate mai mare de unsoare decât circa 30 g. În caz contrar scula electrică nu va funcționa în mod corespunzător. După ce se termină unsoarea livrată, trebuie întrebuințată unsoare rezistentă la temperatură mare.**

SCHIMBAREA PERIILOR DE CARBUNE

 **Când cărbunii se vor scurta (cam până la 5 mm) sau vor fi crăpați sau arși, trebuie imediat înlocuiți cu alți cărbuni noi. Totdeauna, cărbunii trebuie înlocuiți simultan.**

- Deșurubează șuruburile de fixarea apărătoarei periilor(8) (fig. D).
- Desfă capacele periilor.
- Scoate cărbunii uzați.
- Cu un jet de aer comprimat, elimină eventuala pulbere de cărbune.
- Introdu cărbunii noi. Cărbunii trebuie să intre lejer.
- Montează la loc capacele periilor.
- Montează apărătoarele periilor (8).

 **După înlocuirea cărbunilor, ciocanul trebuie pornit și să funcționeze o clipă, fără sarcină, pentru „așezarea” cărbunilor pe colectorul motorului.**

Schimbarea cărbunilor trebuie încredințată exclusiv persoanei calificate în acest domeniu și care va întrebuița piese originale.

 Ori ce fel de defecte trebuie să fie eliminate de către serviciul autorizat al firmei producătoare.

PARAMETRII TEHNICI

DATE NOMINALE

Ciocan demolator	
Parametrul	Valoarea
Tensiunea de alimentare	230 V AC
Frecvența	50 Hz
Putere nominală	1700 W
Clasa protejării	II
Frecvența bătăilor	1300 min ⁻¹
Energia bătăii	45 J
Mandrina (dispozitiv de fixare)	Hexagonală (30 mm)
Greutatea, fără accesorii	17 kg
Anul producției	2021

DATE REFERITOR LA ZGOMOT SI VIBRATII

Nivelul presiunii acustice: $L_{p_A} = 83 \text{ dB(A)}$ $K=3 \text{ dB(A)}$

Nivelul puterii acustice: $L_{w_A} = 107 \text{ dB(A)}$ $K=3 \text{ dB(A)}$

Valoarea accelerații vibrațiilor: $a_h = 13,68 \text{ m/s}^2$ $K=1,5 \text{ m/s}^2$

PROTEJAREA MEDIULUI



Produsele acționate electric nu pot fi aruncate la deșeurile menajere, trebuie predate la utilizarea lor de către întreprinderile corespunzătoare. Informații referitor la utilizare poate da vânzătorul produsului respectiv sau organele locale. Utilajele electrice și electronice uzate conțin substanțe dăunătoare mediului natural. Utilajele ne supuse reciclării sunt foarte periculoase pentru mediu și pentru sănătatea oamenilor.

* Se rezervă dreptul la efectuarea schimbărilor.

„Grupa Topex Spółka z ograniczoną odpowiedzialnością” Spółka komandytowa cu sediul în Varșovia, ul. Pograniczna 2/4 (mai departe: „Grupa Topex”) informează că, toate drepturile autorului referitor la prezenta instrucțiune (mai departe „instrucțiuni”), adică texturile ei, fotografiile inserate, schemele, desenele, cât și compoziția ei, depind exclusiv de Grupa Topex și sunt supuse protejate de drept în conformitate cu legea din 4 februarie 1994, referitor la drepturile autorului și drepturile înrudite (Monitorul Oficial 2006 nr 90 poziția 631 cu modificările ulterioare). Copierea, transformarea, publicarea, modificarea instrucțiunilor, în întregime sau numai unor elemente cu scop comercial, fără acceptul în scris al firmei Grupa Topex este strict interzisă și în consecință poate fi trasă la răspundere civilă și penală.

BOURACÍ KLADIVO 58G867

POZOR: PŘED ZAHÁJENÍM POUŽÍVÁNÍ ELEKTRICKÉHO NÁŘADÍ SI PEČLIVĚ PŘEČTĚTE TENTO NÁVOD A USCHOVEJTE JEJ PRO POZDĚJŠÍ POTŘEBU.

PODROBNĚ BEZPEČNOSTNÍ POKYNY

- Dojde-li při práci s bouracím kladivem k poškození nebo přetržení napájecího kabelu, pak se kabelu nesmíte dotýkat. Neprodleně vytáhněte zástrčku kabelu ze síťové zásuvky. Výměnu kabelu svěřte kvalifikovanému elektrikáři.
- Při práci s bouracím kladivem vždy noste ochranné brýle nebo uzavřené brýle na ochranu proti odpráskávajícímu povrchu, pracovní rukavice a ochrannou obuv. Je nutno používat chrániče sluchu, aby nedošlo k jeho poškození.
- Nevystavujte kladivo působení deště. Nepoužívejte kladivo ve vlhkém prostředí a na pracovišti s nedostatečným osvětlením.
- Před zasunutím zástrčky napájecího kabelu do síťové zásuvky se vždy přesvědčte, zda je zapínač kladiva vypnutý. Po ukončení činnosti je třeba ihned vyjmout zástrčku ze síťové zásuvky.
- Během práce s bouracím kladivem se napájecí kabel vždy musí nacházet za elektrickým nářadím. Nepřemisťujte kladivo tahem za napájecí kabel.
- Při práci pevně držte bourací kladivo oběma rukama a zachovávejte rovnováhu.
- Pokud kladivo nepoužíváte nebo pokud chcete provést činnosti spojené s výměnou pracovních nástrojů, opravami, údržbou nebo seřizováním, pak je nutno vyjmout zástrčku kabelu ze síťové zásuvky.
- Osoby mladší 16 let nesmí bourací kladivo používat.
- Uchovávejte kladivo mimo dosah dětí.
- Při opravách kladiva se smí používat výhradně originální díly.
- Je-li to možné, je třeba používat externí systém pro odvádění prachu.
- Při práci s bouracím kladivem vždy noste protiprachovou masku.

PŘED ZAHÁJENÍM POUŽÍVÁNÍ

- Je třeba mít na paměti, že při práci můžete narazit na skryté elektrické kabely, plynové a vodovodní potrubí. Před zahájením činnosti zkontrolujte (např. pomocí detektoru kovu a napětí) místo, na kterém chcete bourací kladivo použít.
- **Je třeba dbát na správné elektrické napětí. Síťové napětí musí odpovídat velikosti napětí uvedené na typovém štítku elektrického nářadí. Bourací kladivo bylo zkonstruováno pro napájecí napětí 230 V.**

POZOR! Zařízení slouží k práci v uzavřených prostorách.

I přes použití konstrukce bezpečné z podstaty věci, používání zajišťujících prostředků a dodatečných ochranných prostředků, vždy existuje reziduální riziko poranění během práce.

KONSTRUKCE A POUŽITÍ

Bourací kladivo je ručním elektrickým nářadím s izolací II. třídy. Zařízení je poháněno jednofázovým komutátorovým motorem, jehož otáčky jsou redukovány prostřednictvím ozubeného převodu. Elektrická nářadí tohoto typu mají široké využití při bouracích pracích v betonu, cihle a podobných materiálech. Používají se při provádění rekonstrukčních, stavebních a veškerých kutilských prací.



Elektrické nářadí je nutno používat v souladu s jeho určením.

POPIS STRAN S VYOBRAZENÍMI

Níže uvedené číslování se vztahuje k prvkům zařízení znázorněným na vyobrazeních v tomto návodu.

1. Sklíčidlo
2. Svorník sklíčidla
3. Otočný knoflík pro blokování pomocné rukojeti
4. Pomocná rukojeť

5. Zapínač
6. Tlačítko pro blokování zapínače
7. Otvory pro ventilaci motoru
8. Kryt uhlíkového kartáče
9. Kryt mazaného místa

* Skutečný výrobek se může lišit od vyobrazení.

POPIS POUŽITÝCH GRAFICKÝCH OZNAČENÍ



POZOR



UPOZORNĚNÍ



MONTÁŽ / NASTAVENÍ



INFORMACE

VYBAVENÍ A PŘÍSLUŠENSTVÍ

- | | | |
|----|--------------------|--------|
| 1. | Dláta | - 1 ks |
| 2. | Pomocná rukojeť | - 1 ks |
| 3. | Protiprachový kryt | - 1 ks |
| 4. | Zásobník maziva | - 1 ks |
| 5. | Speciální klíč | - 1 ks |
| 6. | Přenosný kufřík | - 1 ks |

PŘÍPRAVA K PRÁCI

INSTALACE POMOCNÉ RUKOJETI



Z bezpečnostních důvodů je při práci s bouracím kladivem vždy nutno používat pomocnou rukojeť (4), kterou lze upevnit v libovolné poloze v rozsahu 360°.



Odpojte elektrické nářadí od zdroje napájení.

- Nasuňte přírubu pomocné rukojeti (4) na válcovou část krytu bouracího kladiva.
- Namontujte šroub spojující obě části rukojeti s držáky.
- Hlava šroubu musí být svým zářezem umístěna ve výčnělku ploché lišty rukojeti (zajištění proti otáčení).
- Našroubujte na šroub otočný knoflík pro blokování rukojeti (3).
- Otočte rukojeť do polohy, která je nevhodnější pro podmínky dané činnosti.
- Upevněte rukojeť utažením blokovacího knoflíku (4).

MONTÁŽ PROTIPRACHOVÉHO KRYTU



Protiprachový kryt tvoří gumový odlitek příslušného tvaru. Nasazuje se na sklíčidlo za účelem zachycování prachu při práci s bouracím kladivem. Před zahájením činnosti je třeba namontovat kryt na sklíčidlo.

MONTÁŽ A VÝMĚNA PRACOVNÍCH NÁSTROJŮ



Kladivo je uzpůsobeno pro používání s pracovními nástroji, které mají šestihránné stopky o velikosti 30 mm. Před zahájením činnosti bourací kladivo a pracovní nástroje očistěte. Naneste na trn pracovního nástroje tenkou vrstvu maziva.



Odpojte elektrické nářadí od zdroje napájení.

- Odtáhněte (překonáním odporu pružiny) pojistný svorník sklíčidla (2) a nastavte jej tak (otočením o 180°), aby bylo možné vložit pracovního nástroje do sklíčidla (1) (**obr. A**).
- Vložte trn pracovního nástroje do sklíčidla (1) přes protiprachový kryt a zasuňte jej na doraz (může se stát, že bude třeba pracovní nástroj pootočit, aby se dostal do správné polohy).
- Znovu odtáhněte pojistný svorník (2) a otočte jej o 180° pro zablokování pracovního nástroje ve sklíčidle (**je třeba dbát na to, aby byl svorník ve správné poloze - zajištěný**).
- Pracovní nástroj je správně nasazen, pokud jej nelze vyjmout ze sklíčidla bez odtažení a otočení pojistného svorníku.
- Pokud pracovní nástroj není správně zajištěn, je třeba jej vyjmout a celý postup zopakovat.



Vysoké účinnosti při práci s bouracím kladivem dosáhnete pouze při používání ostrých a nepoškozených pracovních nástrojů.

DEMONTÁŽ PRACOVNÍHO NÁSTROJE



Bezprostředně po ukončení činnosti může být pracovní nástroj horký. Zabraňte přímému kontaktu s nástrojem a používejte vhodné ochranné rukavice. Pracovní nástroj je třeba po vyjmutí očistit.



Odpojte elektrické nářadí od zdroje napájení.

- Odtáhněte (překonáním odporu pružiny) pojistný svorník (2) a otočte jej o 180° (obr. A).
- Druhou rukou vytáhněte pracovní nástroj směrem dopředu.

PROVOZ / NASTAVENÍ

ZAPÍNÁNÍ / VYPÍNÁNÍ



Síťové napětí musí odpovídat velikosti napětí uvedené na typovém štítku bouracího kladiva.

Zapnutí - stiskněte tlačítko zapínače (5) a přidržeťte je v této poloze.

Vypnutí - uvolněte stisk tlačítka zapínače (5).

Blokování zapínače (nepřetržitý chod)

Zapínání:

- Stiskněte tlačítko zapínače (5) a přidržeťte je v této poloze.
- Stiskněte tlačítko pro blokování zapínače (6) (obr. B).
- Uvolněte stisk tlačítka zapínače (5).

Vypínání:

- Stiskněte a uvolněte tlačítko zapínače (5).



Nepoužívejte kladivo v případech, že je zapínač/vypínač poškozený.

PRÁCE S BOURACÍM KLADIVEM, BOURÁNÍ



Pevně uchopte kladivo oběma rukama a uveďte ho do chodu. Pro dosažení maximální účinnosti při práci je třeba na bourací kladivo neustále mírně tlačít (ne příliš, jinak by totiž mohlo dojít ke snížení efektivity práce). Kladivo bylo příslušně namazáno výrobcem a je připraveno k používání. Bourací kladivo plněné pevným mazivem potřebuje určitou dobu na zahřátí, která závisí na teplotě okolí. Nové bourací kladivo potřebuje před dosažením správné funkce čas na zaběhnutí. Pokud nebylo kladivo po delší dobu používáno nebo pokud je provozováno při nízkých teplotách, pak je nutno ho nechat pracovat po dobu 3-5 minut bez zatížení.

Jak již bylo dříve zmíněno, vysokou účinnost při práci zaručuje používání nabroušených nástrojů a péče o čistotu ventilačních otvorů.



Při práci se z prostoru mezi pracovním nástrojem a sklícdlem může dostat malé množství maziva. Jedná se o normální jev, proto se v případech používání kladiva v místnostech doporučuje zakrytí okolních míst.

PÉČE A ÚDRŽBA





Před zahájením jakýchkoliv činností spojených s instalací, seřizováním, opravami, údržbou nebo zjištěním poruchy (závady) zařízení je nutno vytáhnout zástrčku napájecího kabelu ze síťové zásuvky.







- Udržujte bourací kladivo vždy v čistotě.
- K čištění plastových součástí bouracího kladiva nikdy nepoužívejte žádné žíravé prostředky.
- Po ukončení činnosti je nutno bourací kladivo profouknout proudem stlačeného vzduchu za účelem odstranění nánosu prachu a zejména za účelem uvolnění ventilačních šterbin (7) v krytu motoru (obr. D).
- Pravidelně kontrolujte stav uhlíkových kartáčů motoru (znečištěné nebo opotřebované kartáče mohou způsobit nadměrné jiskření a pokles otáček vřetene bouracího kladiva).

MAZÁNÍ PŘEVODU

-  **Doporučuje se kontrola maziva v převodu každých 60 hodin používání bouracího kladiva a případně doplnění či výměna maziva.**
 - Odšroubujte upevňovací šrouby a sejměte kryt (9) mazaného místa (**obr. C**).
 - Odstraňte použité mazivo pomocí hadříku.
 - Naplňte nové mazivo (cca 30 g).
 - Namontujte kryt (9).
-  **Nenanášejte více než cca 30 g maziva. V opačném případě elektrické nářadí nebude správně fungovat. Po vyčerpání dodaného maziva použijte jiné dostupné mazivo odolné vůči vysokým teplotám.**

VÝMĚNA UHLÍKOVÝCH KARTÁČŮ

-  **Opotřebované (kratší než 5 mm), spálené nebo prasklé uhlíkové kartáče motoru je třeba neprodleně vyměnit. Vždy je třeba vyměnit současně oba kartáče.**
 - Vyšroubujte šrouby upevňující kryty kartáčů (8) (**obr. D**).
 - Odšroubujte ochranné kryty kartáčů.
 - Vyjměte opotřebované kartáče.
 - Odstraňte případný uhlíkový prach pomocí stlačeného vzduchu.
 - Vložte nové uhlíkové kartáče. Kartáče by měly jít volně zasunout do držáků kartáčů.
 - Namontujte ochranné kryty kartáčů.
 - Namontujte kryty kartáčů (8).
-  **Po provedení výměny kartáčů bourací kladivo spusťte bez zatížení a vyčkejte chvíli, až se kartáče přizpůsobí komutátoru motoru.**
-  **Uhlíkové kartáče smí vyměňovat pouze kvalifikovaná osoba za použití originálních dílů.**
-  **Veškeré závady je nutno nechat odstranit u autorizovaného servisu výrobce.**

TECHNICKÉ PARAMETRY

JMENOVITÉ ÚDAJE

Bourací kladivo	
Parametr	Hodnota
Napájecí napětí	230 V AC
Napájecí kmitočet	50 Hz
Jmenovitý výkon	1700 W
Třída ochrany	II
Frekvence příklepu	1300 min ⁻¹
Energie příklepu	45 J
Skřídlo pro upevnění nástrojů	šestihránné (30 mm)
Hmotnost, bez příslušenství	17 kg
Rok výroby	2021

ÚDAJE O HLUKU A VIBRACÍCH

Hladina akustického tlaku $L_{pA} = 83$ dB(A) $K=3$ dB(A)
 Hladina akustického výkonu $L_{wA} = 107$ dB(A) $K=3$ dB(A)
 Vážená hodnota zrychlení vibrací $a_h = 13,68$ m/s² $K=1,5$ m/s²

OCHRANA ŽIVOTNÍHO PROSTŘEDÍ



Elektricky napájené výrobky nevyhazujte spolu s domácím odpadem, nýbrž odevzdejte je k likvidaci v příslušných závodech pro zpracování odpadu. Informace ohledně likvidace Vám poskytne prodejce nebo místní úřady. Použitá elektrická a elektronická zařízení obsahují látky škodlivé pro životní prostředí. Nerecyklovaná zařízení představují potenciální nebezpečí pro životní prostředí a zdraví osob.

* Právo na provádění změn je vyhrazeno.

„Grupa Topex Spółka z ograniczoną odpowiedzialnością“ Spółka komandytowa se sídlem ve Varšavě, na ul. Pograniczna 2/4 (dále jen: „Grupa Topex“) informuje, že veškerá autorská práva k obsahu tohoto návodu (dále jen: „návod“), včetně m.j. textu, použitých fotografií, schémat, výkresů a také jeho uspořádání, náleží výhradně firmě Grupa Topex a jsou právně chráněna podle zákona ze dne 4. února 1994, o autorských právech a právech příbuzných (sbírka zákonů z roku 2006 č. 90 položka 631 s pozdějšími změnami). Kopírování, zpracovávání, zveřejňování či modifikování celého návodu jakož i jeho jednotlivých částí pro komerční účely bez písemného souhlasu firmy Grupa Topex je přísně zakázáno a může mít za následek občanskoprávní a trestní stíhání.

BÚRACIE KLADIVO 58G867

UPOZORNENIE: SKÔR, AKO ZAČNETE POUŽÍVAŤ TOTO ELEKTRICKÉ NÁRADIE, JE POTREBNÉ SI POZORNE PREČÍTAŤ TENTO NÁVOD A USCHOVAŤ HO NA ĎALŠIE POUŽITIE

PODROBNÉ BEZPEČNOSTNÉ PREDPISY PRE PRÁCU S BÚRACÍM KLADIVOM

- Ak pri práci s kladivom dôjde k poškodeniu alebo prasknutiu napájacieho prívodu, nedotýkajte sa vodiča. Okamžite vyťahnite konektor napájacieho kábla zo sieťovej zásuvky. Kábel by mal vymeniť kvalifikovaný elektrikár.
- Pri práci s búracím kladivom majte vždy založené ochranné okuliare alebo chrániče očí, ochranné rukavice a ochrannú obuv. Aby ste sa vyhlí poškodeniu sluchu, používajte ochranné slúchadlá.
- Nevystavujte kladivo pôsobeniu dažďa. Nepracujte s kladivom vo vlhkom prostredí a v nedostatočne osvetlenom pracovnom priestore.
- Konektor napájacieho kábla možno vložiť do sieťovej zásuvky len vtedy, keď máte istotu, že kladivo je vypnuté tlačidlom spínača. Po skončení práce s kladivom okamžite vyťahnite konektor zo sieťovej zásuvky.
- Počas práce s kladivom sa napájací kábel vždy musí nachádzať za elektrickým náradím. Neprenášajte kladivo ťahaním za napájací prívod.
- Počas práce s kladivom ho pevne držte oboma rukami a telo udržiavajte v pevnej polohe.
- Ak s kladivom nepracujete, alebo predtým, ako začnete s kladivom vykonávať činnosti ako je výmena pracovných nástrojov, oprava, údržba alebo nastavovanie, vyberte konektor prívodu zo sieťovej zásuvky.
- Osobám mladším ako 16 rokov nie je dovolené pracovať s kladivom.
- Zabrňte, aby mali ku kladivu prístup deti.
- Pri opravách kladiva používajte výlučne originálne súčiastky.
- Ak je taká možnosť, používajte vonkajší systém na odsávanie prachu.
- Pri práci s kladivom vždy používajte masku proti prachu.

PRED ZAČATÍM PRÁCE

- Majte na pamäti, že pri práci môžete naraziť na skryté elektrické káble, plynové a vodné potrubia. Najskôr skontrolujte (napr. pomocou detektora kovov a napätia) priestor, v ktorom plánujete s búracím kladivom pracovať.
- **Používajte vhodné elektrické napätie. Napätie v sieťovej zásuvke by sa malo zhodovať s hodnotou napätia uvedenu na popisnom štítku elektrického náradia. Búracie kladivo je skonštruované na prácu pri napätí elektrického prúdu 230 V.**

POZOR! Zariadenie slúži na prácu v interiéri.

Napriek použitiu vo svojej podstate bezpečnej konštrukcie, používaniu bezpečnostných prostriedkov a dodatočných ochranných prostriedkov, vždy existuje minimálne riziko vzniku úrazov pri práci.

KONŠTRUKCIA A POUŽITIE

Búracie kladivo je ručné elektrické náradie s izoláciou 2. triedy. Náradie je poháňané jednofázovým komutátorovým motorom, ktorého rýchlosť otáčania je redukovaná pomocou ozubeného súkolesia. Elektrické náradia tohto typu majú široké použitie pri prácach s betónom, tehlou a podobnými materiálmi. Môžu sa používať v oblasti vykonávania opravársko-stavebných prác, ako aj všetkých činností z oblasti domáceho majstrovania.



Elektrické náradie nepoužívajte v rozpore s jeho určením.

VYSVETLVKY KU GRAFICKEJ ČASTI

Nižšie uvedené číslovanie sa vzťahuje na súčasti zariadenia zobrazené v grafickej časti tohto návodu.

1. Upínací mechanizmus
2. Čap upínacieho mechanizmu

3. Otočné koliesko pomocnej rukoväte
4. Pomocná rukoväť
5. Spínač
6. Poistné tlačidlo spínača
7. Vetracie otvory motora
8. Kryt uhlíkovej kefy
9. Kryt miesta na mazanie

* Obrázok s výrobkom sa nemusia zhodovať

VYSVETLIVKY POUŽITÝCH GRAFICKÝCH ZNAČIEK



POZOR



UPOZORNENIE



MONTÁŽ/NASTAVENIA



INFORMÁCIA

VYBAVENIE A PRÍSLUŠENSTVO

- | | |
|-----------------------|--------|
| 1. Dláta | - 1 ks |
| 2. Pomocná rukoväť | - 1 ks |
| 3. Zachytávač prachu | - 1 ks |
| 4. Zásobník s mazivom | - 1 ks |
| 5. Špeciálny kľúč | - 1 ks |
| 6. Prenosný kufřík | - 1 ks |

PRED UVEDENÍM DO PREVÁDZKY

INŠTALÁCIA POMOCNEJ RUKOVÄTE



Z bezpečnostných dôvodov je pri práci s kladivom vždy potrebné používať pomocnú rukoväť (4), ktorá môže byť upevnená v ľubovoľnej polohe v rozsahu 360°.



Odpojte elektrické náradie od zdroja napájania.

- Nasuňte manžetu pomocnej rukoväte (4) na valcovitú časť tela kladiva.
- Zatiahnite skrutku spájajúcu obidve časti rukoväte s podperami.
- Hlava skrutky má byť svojím výrezom umiestnená vo výbežku plochej časti rukoväte (zabezpečenie pred otáčaním).
- Naskrutkujte blokovacie koliesko rukoväte (3) na skrutku.
- Otočte rukoväť do polohy, ktorá najviac vyhovuje podmienkam vykonávanej práce.
- Dotiahnite blokujúce otočné koliesko na konečné upevnenie rukoväte (4).

MONTÁŽ ZACHYTÁVAČA PRACHU



Zachytávač prachu je gumový odliatok, vo vhodnom tvare. Zakladá sa na upínací mechanizmus, s cieľom zachytávania prachu pri práci s kladivom. Skôr, ako začnete prácu, založte ho na upínací mechanizmus.

MONTÁŽ A VÝMENA PRACOVNÝCH NÁSTROJOV



Kladivo je prispôbené na prácu s pracovnými nástrojmi, ktoré majú úchyty typu vnútorný šesťhran s otvorom 30 mm. Skôr, ako začnete, očistite kladivo a pracovné nástroje. Naneste tenkú vrstvu maziva na stopku pracovného nástroja.



Odpojte elektrické náradie od zdroja napájania.

- Odtiahnite (proti odporu pružiny) čap zabezpečujúci upínací mechanizmus (2) a nastavte ho tak (otočením o 180°), aby ste umožnili vloženie pracovného nástroja do upínacieho mechanizmu (1) (**obr. A**).
- Vložte stopku pracovného nástroja do upínacieho mechanizmu (1) cez zachytávač prachu a zasúvajte ju na doraz (možno bude potrebné otočiť pracovný nástroj, až kým zaujme správnu polohu).
- Opäť odtiahnite zabezpečujúci čap (2) a otočte ho o 180°, aby ste pracovný nástroj zablokovali v upínacom

mechanizme (**venujte pozornosť tomu, aby bol čap v zodpovedajúcej polohe – zabezpečený**).

- Pracovný nástroj je správne osadený, ak sa nedá vybrať z upínacieho mechanizmu bez odtiahnutia a otočenia zabezpečujúceho čapu.
- Ak pracovný nástroj nie je správne zabezpečený, vyberte ho a celú operáciu zopakujte.



Vysoká výkonnosť kladiva pri práci sa dosiahne iba vtedy, ak sa použijú ostré a nepoškodené pracovné nástavce.

DEMONTÁŽ PRACOVNÝCH NÁSTROJOV



Hneď po ukončení práce môžu byť pracovné nástroje horúce. Vyhňte sa priamemu kontaktu s nimi a použite vhodné ochranné rukavice. Pracovné nástroje po vybratí očistite.



Elektrické náradie odpojte od zdroja napájania.

- Odtiahnite (proti odporu pružiny) zabezpečujúci čap (2) a otočte o 180° (**obr. A**).
- Druhou rukou potiahnite pracovný nástroj dopredu.

PRÁCA / NASTAVENIA

ZAPÍNANIE / VYPÍNANIE



Elektrické napätie v sieti musí zodpovedať hodnote el. napätia uvedenej na popisnom štítku kladiva.

Zapnutie – stlačte tlačidlo spínača (5) a podržte ho v tejto polohe.

Vypnutie – uvoľnite tlak na tlačidlo spínača (5).

Zablokovanie spínača (nepretržitá prevádzka)

Zapínanie:

- Stlačte tlačidlo spínača (5) a podržte ho v tejto polohe.
- Stlačte tlačidlo blokovania spínača (6) (**obr. B**).
- Uvoľnite tlak na tlačidlo spínača (5).

Vypínanie:

- Stlačte a pustite tlačidlo spínača (5).



Nie je dovolené používať kladivo, ak je spínač / vypínač poškodený.

PRÁCA S KLADIVOM, BÚRANIE



Chyťte kladivo pevne obidvoma rukami a uveďte ho do chodu. Aby ste dosiahli najlepšiu účinnosť pri práci, treba na kladivo vyvíjať stály, primeraný tlak (nie príliš veľký, pretože to by mohlo spôsobiť pokles efektívnosti práce). Kladivo bolo výrobcom naplnené primeraným množstvom maziva a je pripravené na použitie. Kladivo naplnené pevným mazacím činidlom si vyžaduje istý čas na zahriatie, v závislosti od teploty okolia. Nové kladivo potrebuje istý čas „na rozbehnutie“, kým získa úplnú spoľahlivosť pri práci. Ak kladivo nebolo dlhší čas používané alebo je prevádzkované pri nízkej teplote, nechajte ho naprázdno pracovať 3-5 minút.

Ako už bolo spomenuté skôr, vysokú účinnosť pri práci zabezpečuje používanie nabrúsených nástrojov ako aj starostlivosť o čistotu vetracích otvorov.



Počas práce sa môže objaviť malé množstvo maziva, vytekajúceho spomedzi pracovného nástroja a upínacieho mechanizmu. Je to normálny jav, preto, ak plánujete s kladivom pracovať v interiéri, zakryte miesta v blízkosti pracovného priestoru.

OŠETROVANIE A ÚDRŽBA



Skôr, ako začnete akúkoľvek činnosť súvisiacu s inštaláciou, nastavovaním, opravou alebo údržbou, alebo pri zistení poruchy (defektu) nástroja, vyberte konektor napájacieho kábla zo sieťovej zásuvky.



Kladivo vždy udržiavajte v čistote.

- Na čistenie plastových častí kladiva v žiadnom prípade nepoužívajte žieraviny.
- Po skončení práce, aby ste odstránili nános prachu, kladivo prefúknite prúdom stlačeného vzduchu, predovšetkým preto, aby sa uvoľnili vetracie štrbiny (7) v plášti motora (**obr. D**).
- Pravidelne kontrolujte stav uhlíkových kefiek motora (špinavé alebo opotrebované kefky môžu spôsobiť nadmerné iskrenie a pokles rýchlosti otáčania vretena kladiva).

MAZANIE SÚKOLESIA

 **Odporúča sa kontrolovať mazivo v súkolesí vždy po 60 hodinách práce s kladivom a v prípade potreby doplniť alebo vymeniť mazivo.**

- Odkrúťte upevňujúce skrutky a zložte kryt (9) miesta na mazanie (obr. C).
- Odstráňte staré mazivo kúskom látky.
- Naplňte novým mazivom (približne 30 g).
- Namontujte kryt (9).

 **Nenapíňajte väčším množstvom maziva ako približne 30 g. V opačnom prípade elektrické náradie nebude správne pracovať. Keď sa minie mazivo, ktoré je súčasťou príslušenstva, používajte iné dostupné mazivo odolné voči vysokej teplote.**

VÝMENA UHLÍKOVÝCH KEFIEK

 **Opotrebované (kratšie ako 5 mm), zhorené alebo prasknuté uhlíkové kefky motora treba okamžite vymeniť. Vždy sa súčasne vymieňajú obe kefky.**

- Odkrúťte skrutky upevňujúce kryty kefiiek (8) (obr. D).
- Odskrutkujte viečka kefiiek.
- Vyberte opotrebované kefky.
- Pomocou stlačeného vzduchu odstráňte prípadný uhlíkový prach.
- Založte nové uhlíkové kefky. Kefky by sa mali voľne zasunúť na držiaky.
- Namontujte viečka kefiiek.
- Namontujte kryty kefiiek (8).

 **Po dokončení výmeny kefiiek uveďte kladivo do pohybu naprázdno a chvíľu počkajte, kým sa kefky prispôbia komutátoru motora.**

Výmenu uhlíkových kefiiek zverte výhradne kvalifikovanej osobe pri použití originálnych súčiastok.

 Akékoľvek poruchy musia byť odstránené autorizovaným servisom výrobcu.

TECHNICKÉ PARAMETRE

MENOVITÉ ÚDAJE

Parameter	Búracie kladivo	
		Hodnota
Napájacie napätie		230 V AC
Frekvencia napájania		50 Hz
Nominálny výkon		1700 W
Ochranná trieda		II
Frekvencia príklepu		1300 min ⁻¹
Energia príklepu		45 J
Úpínací mechanizmus náradia		Šesťhran (30 mm)
Hmotnosť, bez príslušenstva		17 kg
Rok výroby		2021

ÚDAJE TÝKAJÚCE SA HLUČNOSTI A VIBRÁCIÍ

Hladina akustického tlaku $L_{pA} = 83$ dB(A) $K=3$ dB(A)

Hladina akustického výkonu $L_{wA} = 107$ dB(A) $K=3$ dB(A)

Zistená hodnota zrýchlení vibrácií $a_b = 13,68$ m/s² $K=1,5$ m/s²

OCHRANA ŽIVOTNÉHO PROSTREDIA



Výrobky napájané elektrickým prúdom sa nesmú likvidovať spoločne s domovým odpadom, ale majú byť odovzdané na recykláciu na určenom mieste. Informáciu o využití poskytnú predajca výrobku alebo miestne orgány. Opatrované elektrické a elektronické zariadenia obsahujú látky negatívne pôsobiace na životné prostredie. Zariadenie, ktoré nie je odovzdané na recykláciu, predstavuje možnú hrozbu pre životné prostredie a ľudské zdravie.

* Právo na zmenu je vyhradené.

„Grupa Topex Spółka z ograniczoną odpowiedzialnością“ Spółka komandytowa so sídlom vo Varšave, ul. Pograniczna 2/4 (ďalej iba: „Grupa Topex“) informuje, že všetky autorské práva k obsahu tohto návodu (ďalej iba: „Návod“), v rámci toho okrem iného k jeho textom, uvedeným fotografiám, obrázkom a k jeho štruktúre, patria výhradne spoločnosti Grupa Topex a podliehajú právnej ochrane podľa zákona zo dňa 4. februára 1994, O autorských a obdobných právach (tj. Dz. U. 2006 Nr 90 Poz 631 v znení neskorších zmien). Kopírovanie, spracovávanie, publikovanie, úprava tohto Návodu ako celku alebo jeho jednotlivých častí na komerčné účely, bez písomného súhlasu spoločnosti Grupa Topex, je prísne zakázané a môže mať za následok občianskoprávne a trestnoprávne dôsledky.

RUŠILNO KLADIVO 58G867

POZOR: PRED PRIČETKOM UPORABE ELEKTRIČNEGA ORODJA JE TREBA POZORNO PREBRATI SPODNJA NAVODILA IN JIH SHRANITI ZA NADALJNO UPORABO

SPECIFIČNI VARNOSTNI PREDPISI ZA RUŠILNO KLADIVO

- Če med delom s kladivom pride do poškodbe ali poka napajalnega kabla se ni dovoljeno dotikati kabla. Takoj je treba odklopiti vtič kabla iz napajalne vtičnice. Kabel mora zamenjati kvalificirana oseba.
- Med delom z rušilnim kladivom je treba vedno nositi zaščitna očala, rokavice in zaščitno obutev. Da bi se izognili poškodbam sluha je treba nositi protihrupne naušnike.
- Kladiva ni dovoljeno izpostavljati dežju. Delo s kladivom na vlažnem in slabo osvetljenem delovnem mestu ni dovoljeno.
- Vtič napajalnega kabla je mogoče vklopiti v napajalno vtičnico le takrat, ko je kladivo izklopljeno z vklopno tipko. Po zaključku dela s kladivom je treba takoj izvleči vtič iz napajalne vtičnice.
- Med delom s kladivom se mora napajalni kabel vedno nahajati za električnim orodjem. Kladiva ni dovoljeno vleči za napajalni kabel.
- Med delom je treba kladivo trdno držati z obema rokama in ohranjevati stabilni položaj telesa.
- Če se kladivo ne uporablja ali pred začetkom dejavnosti v zvezi z menjavo delovnih orodij, popravilom ali nastavitvami, je treba izvleči vtič napajalnega kabla iz napajalne vtičnice.
- Osebam pod 16 let ni dovoljeno uporabljati kladiva.
- Otrokom je treba preprečiti dostop do kladiva.
- Pri popravilu kladiva je treba uporabljati le originalne dele.
- Če obstaja možnost je treba uporabljati zunanje odsesavanje prahu.
- Med delom s kladivom je treba vedno uporabljati maske za zaščito pred prahom.

PRED UPORABO

- Zavedati se je treba, da je mogoče naleteti na zakrite električne kable, plinske in vodne cevi. Najprej je treba preveriti (npr. s pomočjo detektorja kovin in električne napetosti) območje, na katerem bo potekalo delo z rušilnim kladivom.
- **Treba je uporabljati ustrezno električno napetost. Napetost napajalne vtičnice mora ustrezati velikosti napetosti, podane na označni tablici električnega orodja. Rušilno kladivo je zasnovano za delo pod napajalno napetostjo 230 V.**

POZOR! Naprava je namenjena notranjemu delu.

Navkljub že v osnovi varni konstrukciji, uporabi varovalnih sredstev in dodatnih zaščitnih sredstev med delom vedno obstaja tveganje poškodbe.

SESTAVA IN UPORABA

Rušilno kladivo je ročno električno orodje z izolacijo razreda II. Orodje poganja enofazni motor s komutatorjem, katerega vrtilna hitrost se reducira z zobato prestavo. Električna orodja te vrste se široko uporabljajo za opravljanje del v betonu, opekah in podobnih materialih. Uporabljajo se za obnovitveno-gradbena dela in za vsa dela na področju individualnega amaterskega dela (naredi si sam).



Uporaba električnega orodja, ki ni v skladu z njegovim namenom, ni dovoljena.

OPIS GRAFIČNIH STRANI

Spodnje oštevilčenje se nanaša na elemente orodja, ki so predstavljeni na grafičnih straneh pričujočih navodil.

1. Vpenjalo
2. Svornik vpenjala
3. Gumb za blokado pomožnega ročaja
4. Dodatni ročaj
5. Vklopna tipka

6. Tipka za blokado vklopne tipke
7. Prezračevalne reže motorja
8. Pokrov oglene ščetke
9. Pokrov točke mazanja

* Obstajajo lahko razlike med sliko in izdelkom

OPIS UPORABLJENIH GRAFIČNIH ZNAKOV



POZOR



OPOZORILO



NAMESTITEV/NASTAVITVE



INFORMACIJA

OPREMA IN PRIBOR

- | | |
|------------------------|---------|
| 1. Dleti | – 1 kos |
| 2. Pomožni ročaj | – 1 kos |
| 3. Zaščita proti prahu | – 1 kos |
| 4. Rezervoar z mazivom | – 1 kos |
| 5. Specialni ključ | – 1 kos |
| 6. Prenosna torba | – 1 kos |

PRIPRAVA NA UPORABO

NAMESTITEV DODATNEGA ROČAJA



Iz varnostnih razlogov je pri uporabi kladiva treba uporabljati dodatni ročaj (4), katerega je mogoče pritrditi v poljuden položaj v območju 360°.



Izklopite električno orodje iz napajanja.

- Objemko dodatnega ročaja (4) namestite na valjasti del ohišja udarnega kladiva.
- Vijak, ki povezuje oba dela ročaja, zmontirajte skupaj z nosilci.
- Glava vijaka mora biti s svojo zarezo nameščena v utor letve ročaja (zaščita pred obračanjem).
- Privijte gibljivi gumb blokade ročaja (3) na vijak.
- Ročaj obrnite v položaj, ki je najbolj primeren za opravljano delo.
- Privijte gumb, ki blokira ročaj, da se dokončno fiksira ročaj (4).

MONTAŽA ZAŠČITE PROTI PRAHU



Zaščita proti prahu je v obliki gumijastega odlitka z ustrežno obliko. Namestiti jo je treba na vpenjalo z namenom prestrezanja prahu med delom s kladivom. Pred pričetkom dela jo je treba nataktniti na vpenjalo.

MONTAŽA IN MENJAVA DELOVNIH ORODIJ



Kladivo je namenjeno za delo z delovnimi orodji, ki imajo vpenjala 6-kotnega tipa z razmikom 30 mm. Pred pričetkom je treba očistiti kladivo in delovna orodja. Nanesite tenek sloj maziva na steblo delovnega orodja.



Izklopite električno orodje iz napajanja.

- Povlecite (s tem, da premagate upor vzmeti) svornik, ki ščiti vpenjalo (2), in ga nastavite tako (z obratov za 180°), da je mogoče vstaviti delovno orodje v vpenjalo (1) (slika A).
- Vložite steblo delovnega orodja v vpenjalo (1) skozi zaščito proti prahu, potisnite ga do naslona (morda je potrebno obrniti delovno orodje, da se to pravilno namesti).
- Ponovno povlecite zaščitni svornik (2) in ga obrnite za 180° z namenom blokiranja delovnega orodja v vpenjalu (**treba je poskrbeti, da je svornik v ustreznem položaju – zavarovan**).
- Delovno orodje je pravilno nameščeno, če ga je mogoče odstraniti le s povlečenjem in obračanjem zaščitnega svornika.

- Če delovno orodje ni primerno zavarovano, ga je treba izvleči in ponoviti celoten postopek.



Visoko učinkovitost dela s kladivom se doseže le takrat, ko so uporabljena ostra in nepoškodovana delovna orodja.

ODSTRANITEV DELOVNEGA ORODJA



Takoj po končanju dela so lahko delovna orodja vroča. Treba se je izogibati neposrednemu stiku z njimi in uporabljati ustrezne zaščitne rokavice. Delovna orodja je treba po odstranitvi iz orodja očistiti.



Izklopite električno orodje iz napajanja.

- Povlecite (s tem, da premagate upor vzmeti) zaščitni svornik (2) in ga obrnite za 180° (slika A).
- Z drugo roko potisnite delovno orodje naprej.

UPORABA / NASTAVITVE

VKLOP / IZKLOP



Napetost omrežja mora ustrezati vrednosti napetosti, ki je podana na označni tablici kladiva.

Vklop – pritisnite vklopno tipko (5) in jo držite v tem položaju.

Izklop – sprostite pritisk na vklopni tipki (5).

Blokada vklopne tipke (stalno delo)

Vklop:

- Pritisnite vklopno tipko (5) in jo držite v tem položaju.
- Pritisnite gumb blokade vklopne tipke (6) (slika B).
- Sprostite pritisk na vklopni tipki (5).

Izklop:

- Pritisnite in spustite vklopno tipko (5).



Uporaba kladiva v primeru, da je vklopna/izklopna tipka poškodovana, ni dovoljena.

DELO S KLADIVOM, RUŠENJE



Kladivo je treba trdno prijeti z obema rokama in zagnati. Da bi dosegli največjo učinkovitost dela, je treba na kladivo vršiti stalen, enakomeren pritisk (ne prekomeren, ker lahko pride do upada učinkovitosti dela). Kladivo je proizvajalec ustrezno namazal in je pripravljeno na uporabo. Kladivo, stalno mazan z mazivom, zahteva določen čas, da se segreje, odvisno od temperature okolice. Novo kladivo potrebuje nekaj časa, preden doseže polno delovno sposobnost. Če kladivo dlje časa ni v uporabi ali je uporabljeno pri nizki temperaturi, je treba počakati, da dela brez obremenitve 3-5 minut. Kot je bilo že prej omenjeno, visoko učinkovitost dela zagotavljata uporaba naostrenih orodij in skrb za čistost prezračevalnih odprtín.



Med delom lahko pride do pojava neznatnih količin maziva, ki izteka iz stičišča med delovnim orodjem in vpenjalom. To je normalno, zato je v primeru, če delo poteka v opremljeni notranjosti, priporočljivo zaščititi mesta v bližini delovnega mesta.

OSKRBA IN HRANJENJE



Pred vsakršnimi opravili v zvezi z montažo, regulacijo, popravilom, oskrbo ali odkrivanjem napake orodja je treba odstraniti vtič napajalnega kabla iz omrežne vtičnice.



- Kladivo je treba hraniti v čistem stanju.
- Za čiščenje plastičnih elementov kladiva ni dovoljeno uporabljati jedkih snovi.
- Po zaključku dela je treba, z namenom odstranitve nabranega prahu, še posebej z namenom očiščenja prezračevalnih odprtín (7) v ohišju motorja, s komprimiranim zrakom očistiti kladivo (slika D).
- Redno je treba nadzorovati stanje oglenih ščetk motorja (umazane ali izrabljene ščetke lahko povzročijo prekomerno iskenje in upad vrtilne hitrosti vretena kladiva).

MAZANJE MENJALNIKA



Priporočljivo je preverjanje maziva v menjalniku, vsakih 60 ur uporabe kladiva, in morebitno dodajanje ali menjavanje mazalnega sredstva.

- Odvijte pritrdilne vijake in snemite pokrov (9) točke mazanja (slika C).
- S pomočjo tkanine odstranite izrabljeno mazivo.
- Dodajte novo mazivo (približno 30 g).
- Namestite pokrov (9).



Ni dovoljeno vložiti več kot 30 g maziva. V nasprotnem primeru električno orodje ne bo delalo pravilno. Po porabi priloženega maziva je treba uporabljati drugo dostopno mazivo, odporno na visoko temperaturo.

MENJAVA OGLENIH ŠČETK



Izrabljene (krajše od 5 mm), zažgane ali počene ogljene ščetke motorja je treba takoj zamenjati. Vedno je treba hkrati opraviti menjavo obeh ščetk.

- Odvijte pritrdilne vijake zaščite ščetk (8) (slika D).
- Odvijte pokrov ščetk.
- Izvlecite izrabljene ščetke.
- S komprimiranim zrakom odstranite morebitni ogljeni prah.
- Vložite nove ogljikove ščetke. Ščetke se morajo prosto pomakniti do držal ščetk.
- Namestite pokrov ščetk.
- Namestite zaščito ščetk (8).



Po menjavi ščetk je treba zagnati kladivo brez obremenitve in malo počakati, da se ščetke prilagodijo na komutator motorja.

Postopek menjave oglenih ščetk je treba zaupati izključno kvalificirani osebi, ki uporablja originalne dele.



Vse napake mora odpraviti pooblaščen servis proizvajalca.

TEHNIČNI PARAMETRI

NAZIVNI PODATKI

Rušilno kladivo	
Parameter	Vrednost
Napetost napajanja	230 V AC
Frekvenca napajanja	50 Hz
Nazivna moč	1700 W
Razred zaščite	II
Frekvenca udarcev	1300 min ⁻¹
Energija udara	45 J
Vpenjalo orodja	6-kotno (30 mm)
Masa, brez pribora	17 kg
Leto izdelave	2021

PODATKI O HRUPU IN VIBRACIJAH

Stopnja zvočnega pritiska: $L_{pA} = 83 \text{ dB(A)}$ $K=3 \text{ dB(A)}$

Stopnja zvočne moči: $L_{wA} = 107 \text{ dB(A)}$ $K=3 \text{ dB(A)}$

Stopnja vibracij $a_h = 13,68 \text{ m/s}^2$ $K=1,5 \text{ m/s}^2$

VAROVANJE OKOLJA



Električno napajanih izdelkov ni dovoljeno mešati z gospodinjskimi odpadki, ampak jih morajo odstraniti ustrezne službe. Podatki o službah za odstranitev odpadkov so na voljo pri prodajalcu ali lokalnih oblasteh. Izrabljeno električno in elektronsko orodje vsebuje okolju škodljive snovi. Orodje, ki ni oddano v reciklažo, predstavlja potencialno nevarnost za okolje in zdravje ljudi.

* Pridržana pravica do sprememb.

„Grupa Topex Spółka z ograniczoną odpowiedzialnością“ Spółka komandytowa s sedežem v Varšavi, ul. Pograniczna 2/4 (v nadaljevanju „Grupa Topex“), sporoča, da so vse avtorske pravice v zvezi z vsebino teh navodil (v nadaljevanju „Navodila“) med drugim v zvezi z besedili, shemami, risbami, kakor tudi sestavo, izključna last Grupa Topex in so predmet zakonske zaščite v skladu z zakonom z dne 4. februarja 1994 o avtorskih pravicah in intelektualni lastnini (Ur. l. 2006 št. 90/631 s kasnejšimi spremembami). Kopiranje, obdelava, objava in spreminjanje Navodil v komercialne namene, kot tudi njihovih posameznih elementov, je brez pisne odobritve Grupa Topex strogo prepovedano in lahko privede do civilne in kazenske odgovornosti.

ATSKĖLIMO PLAKTUKAS 58G867

DĖMESIO: PRIEŠ PRADĖDAMI NAUDOTIS ELEKTRINIŲ ĮRANKIŲ ĮDĖMIAM PERSKAITYKITE ŠIĄ INSTRUKCIJĄ IR SAUGOKITE JĄ TOLIMESNIAM NAUDOJIMUI.

DETALIOS SAUGAUS DARBO SU ATSKĖLIMO PLAKTUKU TAISYKLĖS

- Nesilieskite prie elektros laido, jeigu dirbant jis yra pažeidžiamas ar įtrūksta. Elektros laido kištuką nedelsdami ištraukite iš elektros lizdo. Elektros laidą gali pakeisti tik kvalifikuotas elektrikas.
- Dirbdami su atskėlimo plaktuku visada užsidėkite apsauginius arba specialiuosius apsauginius akinius, apsaugines pirštines ir neslidžius batus. Kad išvengtumėte klausos sutrikimų užsidėkite apsaugines ausines.
- Atskėlimo plaktuką saugokite nuo lietaus. Nedirbkite su atskėlimo plaktuku esant didelei drėgmei arba nepakankamai apšviestoje darbo vietoje.
- Elektros laido šakutę į elektros lizdą įstatykite tik įsitikinę, kad atskėlimo plaktukas yra išjungtas jungikliu. Baigę darbą, nedelsdami, ištraukite elektros laido šakutę iš elektros lizdo.
- Dirbant su atskėlimo plaktuku jo elektros laidas turi būti ištiestas už įrankio. Netraukite įrankio už laido.
- Dirbdami su atskėlimo plaktuku laikykite jį abejomis rankomis, stovėkite stabiliai.
- Jeigu atskėlimo plaktuku nesinaudojate arba prieš reguliuodami, keisdami darbinis priedus bei atlikdami remonto darbus, ištraukite elektros laido šakutę iš elektros lizdo.
- Jaunesniems nei 16 metų amžiaus asmenims su atskėlimo plaktuku dirbti draudžiama.
- Atskėlimo plaktuką laikykite vaikams neprieinamoje vietoje.
- Remontuojant įrankį būtina naudoti tik originalias detales.
- Esant galimybei naudokite dulkių nusiurbimo sistemas su išorinėmis jungtimis.
- Dirbdami visada užsidėkite apsaugines kvėpavimo takų kaukes.

PRIEŠ PRADEKANT NAUDOTIS

- Atminkite, kad yra grėsmė prisiliesti įrankiu prie paslėptų elektros laidų, dujotiekio bei vandentiekio vamzdžių. Visų pirma patikrinkite (pvz., metalo ar elektros srovės detektoriumi) zonas, kuriose ruošiatės dirbti su atskėlimo plaktuku.
- **Elektriniam įrankiui būtina tinkama elektros srovė. Įtampa elektros tinkle turi atitikti įtampą nurodytą elektrinio įrankio nominalių duomenų lentelėje. Atskėlimo plaktukui būtina 230 V elektros įtampa.**

DĖMESIO! Įrankis skirtas vidaus darbams.

Nepaisant to, kad gaminant įrankį jo konstrukcijoje įtaisyti apsaugos elementai ir papildomos apsaugos priemonės, darbo metu, išlieka pavojus susižaloti.

KONSTRUKCIJA IR PASKIRTIS

Atskėlimo plaktukas yra elektrinis įrankis turintis II izoliacijos klasę. Šis įrankis varomas vienfaziu varikliu, kurio galia redukuojama veikiant krumplinei pavarai ir dantračiumi. Šio tipo elektriniai įrankiai naudojami ermių gręžimui betone, plytose ir panašiose medžiagose. Atskėlimo plaktukai dažniausiai naudojami atliekant remonto, statybos bei kitus mėgėjiškus darbus (meistravimo darbus).



Draudžiama naudoti elektrinį įrankį ne pagal paskirtį.

GRAFINIŲ PUSLAPIŲ APRAŠYMAS

Numeriais pažymėti įrankio elementai atitinka šios instrukcijos grafiniuose puslapiuose pavaizduotus elementus.

1. Griebtuvas
2. Kalto tvirtinimo kaištis
3. Papildomos rankenos tvirtinimo ratukas
4. Papildoma rankena
5. Jungiklis

6. Jungiklio blokavimo mygtukas
7. Variklio ventiliacinės ertmės
8. Anglinių šepetėlių dangtis
9. Tepalo talpyklos dangtis

* Tarp paveikslų ir gaminio galimas nedidelis skirtumas

PANAUDOTŲ GRAFINIŲ ŽENKLŲ APRAŠYMAS



DĖMESIO



ATSARGIAI



MONTAVIMAS IR NUSTATYMAI



INFORMACIJA

KOMPLEKTAVIMAS IR PRIEDAI

1. Kaltai - 1 vnt..
2. Papildoma rankena - 1 vnt..
3. Apsauginis dangtis nuo dulkių - 1 vnt. .
4. Tepalo tūtelė - 1 vnt. .
5. Specialus raktas - 1 vnt..
6. Lagaminas - 1 vnt..

PASIRUOŠIMAS DARBUI

PAGALBINĖS RANKENOS MONTAVIMAS



Saugumui užtikrinti, dirbant su atskėlimo plaktuku, visada būtina naudotis papildoma rankena (4), kurią galima pritvirtinti reikiamoje padėtyje 360° kampu.



Išjunkite įrankį iš įtamos šaltinio

- Pagalbinės rankenos (4) jungę užstumkite ant plonosios atskėlimo plaktuko korpuso dalies.
- Abi jungiančiasias rankenos dalis su jungėmis prisukite tvirtinimo varžtu.
- Varžto galvutės įpjova turi įsistatyti į iškilimą, esantį ant rankenos (neleidžia varžtui atsikulti).
- Ant varžto užsukite rankenos tvirtinimo ratuką (3).
- Atsižvelgdami į numatomą darbą pasukite rankeną į reikiamą padėtį.
- Rankenos tvirtinimo ratuku galutinai pritvirtinkite rankeną (4).

APSAUGOS NUO DULKIŲ MONTAVIMAS



Apsauga nuo dulkių yra guminis atitinkamos formos darbinis priedas. Dirbant su atskėlimo plaktuku, ant griebtuvo uždėta apsauga sulauko dulkes. Prieš pradėdami dirbti uždėkite ją ant griebtuvo.

DARBINIŲ PRIEDŲ MONTAVIMAS IR KEITIMAS



Atskėlimo plaktukas pritaikytas darbių priedų su šešiakampiais 30 mm. kotais tvirtinimui. Prieš pradėdami dirbti nuvalykite atskėlimo plaktuką ir darbinį priedą. Darbinio priedo kotą sutepinkite nedideliu kiekiu tepalo.



Išjunkite įrankį iš įtamos šaltinio

- Įveikę spyruoklės pasipriešinimą atitraukite atskėlimo plaktuko tvirtinimo kaištį (2) ir sukdami jį 180° kampu atsukite tiek, kad galėtumėte į griebtuvą (1) įstatyti darbinį priedą (pav. A).
- Darbinį priedą perkirkite per apsaugos nuo dulkių ertmę ir įstatę į griebtuvą (1) stumkite iki galo (kad įstatytumėte teisingai, kartais darbinį priedą prireikia sukuti).
- Tvirtinimo kaištį (2) atitraukite dar kartą ir pasukite 180° kampu, taip darbinį priedą užblokuosite griebtuve (atkreipkite dėmesį į tvirtinimo kaiščio padėtį – uztvirtinta).
- Darbinis priedas įstatytas teisingai, jeigu jis neišsima neatitraukus ir nepasukus darbinio priedo tvirtinimo kaiščio.
- Jeigu darbinis priedas įstatytas neteisingai, jį išimkite ir visus veiksmus pakartokite.



Su atskėlimo plaktuku veiksmingiausiai dirbama tik naudojant aštirus, nepažeistus darbinus priedus.

DARBINIO PRIEDO IŠĖMIMAS



Ką tik baigus darbą darbinis priedas gali būti įkaitęs. Venkite tiesioginio kontakto su juo ir užsidėkite apsaugines pirštines. Išėmę darbinį priedą jį nuvalykite.



Išjunkite įrankį iš įtampos šaltinio.

- Įveikę spyruoklės pasipriešinimą atitraukite kalto tvirtinimo kaištį (2) ir pasukite jį 180° kampu (pav. A).
- Kita ranka ištraukite darbinį priedą.

DARBAS IR NUSTATYMAI



ĮJUNGIMAS IR IŠJUNGIMAS

Tinklo įtampa turi atitikti įtampą nurodytą atskėlimo plaktuko nominalių duomenų lentelėje.

Įjungimas - paspauskite jungiklio (5) mygtuką ir jį prilaikykite.

Išjungimas – atleiskite jungiklio mygtuką (5).

Jungiklio blokavimas (nepetraukiamas darbas)

Įjungimas:

- Paspauskite jungiklio mygtuką (5) ir jį prilaikykite.
- Paspauskite jungiklio blokavimo mygtuką (6) (pav. B).
- Atleiskite jungiklio mygtuką (5)

Išjungimas:

- Paspauskite ir atleiskite jungiklio mygtuką (5).



Nedirbkite su atskėlimo plaktuku, jeigu jo įjungimo ir išjungimo mygtukas sugedęs.

DARBAS SU ATSKĖLIMO PLAKTUKU, KALIMAS



Įjunkite atskėlimo plaktuką tvirtai laikydami jį abejomis rankomis. Dirbama veiksmingiausiai, kai atskėlimo plaktukas spaudžiamas pastoviai, saikinga jėga (stipriai spaudžiant darbo veiksmingumas yra mažesnis). Gamintojai paruošė atskėlimo plaktuką naudojimui bei pasirūpino jo sutepimu. Reikia tam tikro laiko tarpo, priklausomai nuo aplinkos temperatūros, kad atskėlimo plaktuke esantis tepalas išlįtų. Kad naujas atskėlimo plaktukas imtų veikti visu pajėgumu reikia, kad detalės „prisitrintų“. Jeigu atskėlimo plaktuku nesinaudojama ilgesnį laiką arba su juo dirbama esant žemai temperatūrai, tai reikia leisti įrankiui 3 - 5 minutes veikti be apkrovos. Jau minėta, kad veiksmingiausias darbas su įrankiu užtikrinamas naudojant aštirus darbinus priedus bei rūpinantis ventiliacinių ertmių švara (reguliariai valykite ventiliacines ertmes).



Darbo metu tarp darbinio priedo ir griebtuvo gali ištekti nedidelis kiekis tepalo. Tai normalus reiškinys, tačiau jeigu su įrankiu dirbama patalpoje, tai patariama objektus bei grindis aplink darbo zoną uždengti.

APTARNAVIMAS IR SAUGOJIMAS



Prieš atlikdami, bet kokius montavimo, reguliavimo, remonto, aptarnavimo darbus ar norėdami nustatyti įrangos gedimo priežastį ištraukite elektros laido šakutę iš elektros lizdo.



- Atskėlimo plaktukas visada turi būti švarus.
- Niekada nenaudokite jokių tirpiklių ar skiediklių plastmasiniams atskėlimo plaktuko elementams valyti.
- Baigę darbą suslėgto oro srautu nupūskite dulkes, ypač kruopščiai prižiūrėkite variklio korpuse (pav. D) esančias ventiliacines ertmes (7).
- Reguliariai tikrinkite anglinių šepetėlių būklę (nešvarūs arba susidėvėję angliniai šepetėliai gali tapti didelio kibirkščiavimo ir atskėlimo plaktuko lėtesnio veikimo priežastimi).



PAVAROS SUTEPIMAS

Tepalo kiekį tikrinkite kas 60 darbo su atskėlimo plaktuku valandų, prireikus įdėkite tepalo arba jį pakeiskite.

- Atsukite tepalo talpyklos tvirtinimo varžtus ir nuimkite dangtį (9) (pav. C).
- Audiniu pašalinkite sunaudoto tepalo likučius.

- Įdėkite naują tepalą (apytikriai 30 g).
- Uždėkite ir prisukite tepalo talpyklos dangtį (9).



Nedėkite daugiau nei 30 g. tepalo, tai gali turėti įtakos elektrinio įrankio veikimui. Sunaudojus komplekte esantį tepalą rekomenduojama naudoti kitą, aukštai temperatūrai atsparų, tepalą.

ANGLINIŲ ŠEPETĖLIŲ KEITIMAS



Susidėvėjusius (trumpesnius nei 5 mm), sudegusius ar įtrūkusius anglinius šepetėlius būtina nedelsiant pakeisti. Visada keičiami abu angliniai šepetėliai.

- Nuimkite anglinių šepetėlių gaubtą (8) (pav. D).
- Atsukite anglinių šepetėlių dangčio tvirtinimo varžtus.
- Išimkite susidėvėjusius anglinius šepetėlius.
- Suslėgto oro srautu pašalinkite susikaupusias anglies dulkes.
- Įdėkite naujus anglinius šepetėlius (angliniai šepetėliai į laikiklius įsideda lengvai).
- Uždėkite anglinių šepetėlių gaubtą.
- Uždėkite ir prisukite anglinių šepetėlių dangtį (8).



Pakeitus anglinius šepetėlius įrankį reikia įjungti ir leisti veikti be apkrovos, kol angliniai šepetėliai pritaps prie variklio rotoriaus.

Anglinius šepetėlius, naudodamas originalias atsargines detales, gali pakeisti tik kvalifikuotas asmuo.



Visų rūšių gedimai turi būti šalinami autorizuotame gamintojo servise.

TECHNINIAI DUOMENYS

NOMINALŪS DUOMENYS

Atskėlimo plaktukas	
Dydis	Vertė
Įtampa	230 V AC
Įtampos dažnis	50 Hz
Nominali vertė	1700 W
Apsaugos klasė	II
Smūgių dažnis	1300 min ⁻¹
Smūgio jėga	45 J
Griebtuvas	Šešiakampis (30 mm)
Svoris be darbinį priedų	17 kg
Pagaminimo metai	2021

INFORMACIJA APIE TRIUKŠMĄ IR VIBRACIJĄ

Garso slėgio lygis $L_{p_A} = 83$ dB(A) $K=3$ dB(A)

Garso galios lygis $L_{W_A} = 107$ dB(A) $K=3$ dB(A)

Vibracijos pagreičio vertė $a_h = 13,68$ m/s² $K=1,5$ m/s²

APLINKOS APSAUGA



Elektrinių gaminių negalima išmesti kartu su buitines atliekomis, juos reikia atiduoti į atitinkamą atliekų perdirbimo įmonę. Informacijos apie atliekų perdirbimą kreiptis į pardavėją arba vietos valdžios institucijas. Susidėvėję elektriniai ir elektroniniai prietaisai turi gamtai kenksmingų medžiagų. Antriniam perdirbimui neatiduoti prietaisai kelia pavojų aplinkai ir žmonių sveikatai.

* Pasiliegame teisę daryti pakeitimus.

„Grupa Topex Spółka z ograniczoną odpowiedzialnością“ Spółka komandytowa (toliau: „Grupa Topex“), kurios buveinė yra Varšuvoje, ul. Pograniczna 2/4 informuoja, kad visos šios instrukcijos (toliau: „instrukcija“) autorinės teisės, tai yra šioje instrukcijoje esantis tekstas, nuotraukos, schemos, paveikslai bei jų išdėstymas priklauso tik Grupa Topex ir yra saugomos pagal 1994 metais, vasario 4 dieną, dėl autorių ir gretutinių teisių apsaugos, priimtą įstatymą (t.y., nuo 2006 metų įsigaliojės įstatymas Nr. 90, vėliau 631 su įstatymo pakeitimais). Neturint raštiško Grupa Topex sutikimo kopijuoti, perdaryti, skelbti spaudoje, keisti panaudojant komerciniams tikslams visą ar atskiras instrukcijos dalis yra griežtai draudžiama bei gresia civilinė ar baudžiamoji atsakomybė.

ATSKALDĀMAIS ĀMURS 58G867

UZMANĪBU! PIRMS UZSĀKT LIETOT ELEKTROINSTRUMENTU, NEPIECIEŠAMS UZMANĪGI IZLASĪT DOTO INSTRUKCIJU UN SAGLABĀT TO.

DETALIZĒTIE ATSKALDĀMĀ ĀMURA DROŠĪBAS NOTEIKUMI

- Ja darba laikā tiks bojāts atskaldāmā āmura vads, to nedrīkst aiztikt. Nepieciešams uzreiz atslēgt kontaktdakšu no kontaktligzdas. Vads ir jānomaina kvalificētam elektriķim.
- Darba laikā ar atskaldāmo āmuru vienmēr ir jālieto aizsargbrilles, aizsargcimds un aizsargapavus. Lai pasargātu dzirdi ir jālieto prettrokšņu austiņas.
- Atskaldāmo āmuru nedrīkst pakļaut ūdens iedarbībai. Ar to nedrīkst strādāt mitros un nepietiekamās darba vietas apgaismības apstākļos.
- Vada kontaktdakšu var likt kontaktligzdā tikai tad, kad lietotājs ir pārliecinājies, ka atskaldāmais āmurs ir izslēgts ar slēdzi. Pēc darba pabeigšanas nepieciešams uzreiz izņemt kontaktdakšu no kontaktligzdas.
- Darba laikā ar atskaldāmo āmuru tā vadam vienmēr ir jāatrodas aiz elektroinstrumenta. Atskaldāmo āmuru nedrīkst pārvietot, to velkot aiz vada.
- Darba laikā ar atskaldāmo āmuru tas ir jātur stingri ar abām rokām un jā saglabā stabila stāja.
- Ja atskaldāmais āmurs netiek izmantots vai arī pirms veikt jebkādas darbības, kas ir saistītas ar darbinstrumentu nomaiņu, remontu, apkalpošanu vai regulāciju, vada kontaktdakša ir jāatslēdz no tīkla kontaktligzdas.
- Ar atskaldāmo āmuru nedrīkst darboties tās personas, kas ir jaunākas par 16 gadiem.
- Atskaldāmais āmurs nedrīkst būt pieejams bērniem.
- Remontējot atskaldāmo āmuru, ir jāizmanto tikai oriģinālās maināmās daļas.
- Ja pastāv tāda iespēja, ir jālieto iekšējo atpūteklšanas sistēmu.
- Darba laikā ar atskaldāmo āmuru vienmēr ir jālieto aizsargmaskas.

PIRMS LIETOŠANAS UZSĀKŠANAS

- Ir jāatceras, ka darba laikā var nejausi trāpīt uz elektriskiem, gāzes un ūdens vadiem. Tāpēc pirms darba uzsākšanas ir jāpārbauda (piemēram, ar metālā detektora palīdzību) teritorija, kurā tiks veikti darbi ar atskaldāmo āmuru.
- **Elektrotīkla kontaktligzdas spriegumam ir jāatbilst elektroinstrumenta nominālajā tabulā dotajam spriegumam. Atskaldāmais āmurs tika konstruēts darbam ar spriegumu 230 V.**

UZMANĪBU! Ierīce ir domāta ārpustelpu darbiem.

Neskatoties uz instrumenta drošu konstrukciju un pielietotiem aizsardzības līdzekļiem, darba laikā vienmēr pastāv risks iegūt traumas.

UZBŪVE UN PIELIETOJUMS

Atskaldāmais āmurs ir II elektroaizsardzības klases roku elektroinstrumentis. Tā piedziņu veido vienfāzes kolektora dzinējs, kura griešanās ātrums tiek reducēts ar zobrata palīdzību. Šī tipa elektroinstrumenti tiek plaši izmantoti darbos ar betonu, ķieģeļiem un līdzīgiem materiāliem. Pielietošanas sfēras ir sekojošas: būvniecības-remontdarbu, kā arī visa veida mājamatniecības darbu veikšana.



Elektroinstrumentu nedrīkst izmantot nesaskaņā ar tā izraudzīšanu.

GRAFISKĀS DAĻAS APRAKSTS

Zemāk minētā numerācija attiecas uz tiem instrumenta elementiem, kuri ir minēti dotās instrukcijas grafiskajā daļā.

1. Patrona
2. Patronas drošinātājtaņa
3. Paligroktura bloķēšanas griezuvīte
4. Paligrokturis

5. Slēdzis
6. Slēdža bloķēšanas poga
7. Dzinēja ventilācijas spraugas
8. Oglekļa suku aizsegs
9. Eļļošanas punkta vāks

* Zīmējums un izstrādājums var nedaudz atšķirties

SIMBOLU APRAKSTS



PIEZĪME



BRĪDINĀJUMS



MONTĀŽA/IESTATĪJUMI



INFORMĀCIJA

APRĪKOJUMS UN PIEDERUMI

- | | |
|----------------------------------|----------|
| 1. Kalti | - 1 gab. |
| 2. Palīgrokturis | - 1 gab. |
| 3. Putekļu aizsegs | - 1 gab. |
| 4. Tvertne ar eļļošanas līdzekli | - 1 gab. |
| 5. Speciālā atslēga | - 1 gab. |
| 6. Transportēšanas koferis | - 1 gab. |

SAGATAVOŠANĀS DARBAM

PAPILDROKTURA INSTALĒŠANA



Personīgās drošības dēļ ir ieteicams vienmēr izmantot papildrokturi (4), kuru var piestiprināt zem jebkura leņķa.



Atslēgt elektroinstrumentu no elektrotīkla.

- Uzbīdīt papildroktura (4) galu uz cilindrisko atskaldāmā āmura korpusa daļu.
- Piestiprināt skrūvi, kas savieno abas roktura daļas.
- Skrūves galvas ierobam ir jābūt ievietotam speciālajā roktura izcilnī (lai izvairītos no skrūves griešanās).
- Uzskrūvēt roktura bloķēšanas grieztuvīti (3) uz skrūves.
- Pagrieziet rokturi līdz darba apstākļiem vispiemērotākam stāvoklim.
- Aizgrieziet bloķēšanas grieztuvīti (3), lai pilnībā piestiprinātu papildrokturi (4).

PUTEKĻU AIZSEGA IZMANTOŠANA



Putekļu aizsegs ir apaļš gumijas lējums ar atbilstošu formu. Tas tiek uzlikts uz patronu, lai savāktu putekļus darba laikā ar atskaldāmo āmuru. Pirms uzsākt darbu, to nepieciešams uzlikt uz patronu.

DARBINSTRUMENTU MONTĀŽA UN NOMAIŅA

Atskaldāmais āmurs ir domāts darbam ar darbinstrumentiem, kuriem ir sešstūra patrona ar 30 mm atstatumiem. Pirms darba uzsākšanas atskaldāmo āmuru un darbinstrumentus nepieciešams notīrīt. Uz darbinstrumenta serdeņa nepieciešams uzlikt plānu eļļošanas līdzekļa slāni.



Atslēgt elektroinstrumentu no elektrotīkla.

- Atvilkt patronas drošinātājtapu (2) (pārvarot atsperes pretestību) un uzstādīt to tā (pagriežot pa 180°), lai patronā (1) varētu ielikt darbinstrumentu (**A zīm.**).
- Caur putekļu aizsegu ielikt darbinstrumenta serdeni patronā (1), iebīdot to (darbinstrumentu) līdz galam (var rasties nepieciešamība pagriezt darbinstrumentu, lai tas varētu aizņemt atbilstošu stāvokli).
- Atkārtoti atvilkt drošinātājtapu (2) un pagriezt to pa 180°, lai nobloķētu darbinstrumentu patronā (**ir jāpievērš uzmanība tam, lai drošinātājtapā atrastos atbilstošā stāvoklī**).
- Darbinstruments ir atbilstoši ielikts patronā, ja to nevar izņemt no tā bez drošinātājtapas atvilšanas un pagriešanas.

- Ja darbinstruments nav atbilstoši ielikts un nostiprināts, visa augstāk minēta darbība ir jāatkārto no jauna.



Augstu atskaldāmā āmura darba produktivitāti var iegūt tad, kad tiek izmantoti asi un nebojāti darbinstrumenti.

DARBA INSTRUMENTU DEMONTĀŽA



Uzreiz pēc darba beigšanas darbinstrumenti var būt karsti. Ir jāizvairās no tiešā kontakta ar tiem un jāizmanto atbilstoši aizsargcimdi. Pēc darba pabeigšanas darbinstrumenti ir jānotīra.



Atslēgt elektroinstrumentu no elektrotīkla.

- Atvilkt patronas drošinātājtapu (2) (pārvarot atsperes pretestību) un pagriezt pa 180° (A zīm.).
- Ar otru roku izvilkt darbinstrumentu.

DARBS / IESTATĪJUMI

IESLĒGŠANA / IZSLĒGŠANA



Elektrotīkla spriegumam ir jāatbilst spriegumam, kas tiek dots atskaldāmā āmura nominālajā tabulā.

Ieslēgšana – nospieš slēdža (5) pogu un turēt to šajā pozīcijā.

Izslēgšana – samazināt nospiedienu uz slēdža (5) pogu.

Slēdža bloķēšana (ilglaicīgs darbs)

Ieslēgšana:

- Nospieš slēdža pogu (5) un turēt to šajā pozīcijā.
- Nospieš slēdža bloķēšanas pogu (6) (B zīm.).
- Samazināt nospiedienu uz slēdža pogu (5).

Izslēgšana:

- Nospieš un atlaist slēdža pogu (5).



Nedrīkst izmantot atskaldāmo āmuru, ja slēdzis ir bojāts.

DARBS AR ATSKALDĀMO ĀMURU



Paņem atskaldāmo āmuru stingri ar divām rokām un ieslēgt to. Lai gūtu vislabāko darba produktivitāti uz atskaldāmo āmuru ir jāspiež ar pastāvīgu un mērenu spēku (nospiediens nedrīkst būt pārmērīgs, ja tas samazina darba efektivitāti). Atskaldāmais āmurs tiek atbilstoši ieeļļots pie ražotāja un ir gatavs darbam.

Atskaldāmā āmurā atrodas eļļošanas līdzeklis, kuram ir nepieciešams noteikts sasildīšanās laiks, kas ir atkarīgs no apkārtējās vides temperatūras, tāpēc arī jaunajam atskaldāmajam āmuram ir nepieciešams „pielāgošanās” laiks, līdz tas sāks darboties pilnvērtīgi. Ja atskaldāmais āmurs netika izmantots ilgāku laiku vai arī ja tas tiek izmantots zemā temperatūrā, nepieciešams ļaut, lai tas padarbotos tukšgaitā 3-5 minūtes. Kā jau tas tika minēts iepriekš, darba produktivitāti nodrošina atbilstoši uzasinātie darbinstrumenti, kā arī rūpes par ventilācijas spraugu tīrību.



Darba laikā starp darbinstrumentu un patronu var parādīties neliels eļļošanas līdzekļa daudzums. Tas ir normāli, tāpēc strādājot ar atskaldāmo āmuru telpās ir ieteicams aizsegt tās vietas, kas atrodas darba vietas tuvumā.

APKALPOŠANA UN APKOPE



Pirms sākt veikt jebkādas darbības, kas ir saistītas ar instalēšanu, regulāciju, remontu vai apkalošanu, nepieciešams atslēgt vada kontaktdakšu no kontaktligzdas.



- Atskaldāmajam āmuram vienmēr ir jābūt tīram.
- Atskaldāmā āmura plastmasu elementu tīrīšanai nedrīkst izmantot kodīgās vielas.
- Pabeidzot darbu, ar saspiestu gaisu nepieciešams notīrīt putekļu slāni, kas ir īpaši svarīgi ventilācijas spraugām (7), kas atrodas dzinēja korpusā (D zīm.).
- Nepieciešams regulāri pārbaudīt elektrodzinēja oglekļa suku stāvokli (netīrās vai pārmērīgi izlietotās sukuks var radīt dzirksteļošanas un atskaldāmā āmura darbvārpstas griešanās ātruma samazināšanos).

PĀRNESUMA EĻĻOŠANA



Ir ieteicams pārbaudīt pārneseuma eļļošanas stāvokli ik pēc 60 atskaldošā āmura lietošanas stundām un eventuāli papildināt vai nomainīt eļļošanas līdzekli,

- Atskrūvēt nostiprinājuma skrūves un noņemt eļļošanas punkta vāku (9) (C zīm.).
- Noņemt izlietoto eļļošanas līdzekli ar auduma palīdzību.
- Uzpildīt jauno eļļošanas līdzekli (aptuveni 30 g).
- Aizgriez vāku (9).



Eļļošanas līdzekļi nedrīkst ieliet vairāk par 30 g. Pretējā gadījumā elektroinstruments var pārstāt atbilstoši strādāt. Pēc piegādātā eļļošanas līdzekļa izbeigšanās nepieciešams izmantot citu pieejamo eļļošanas līdzekli, kas ir izturīgs pret augstām temperatūrām.

OGLEKĻA SUKU MAIŅA



Izlietotās (isākas par 5 mm), sadedzinātas vai plisušās dzinēja oglekļa suku nepieciešams uzreiz nomainīt.

Vienmēr vienlaicīgi ir jāmaina abas suku.

- Izskrūvēt suku aizsega (8) nostiprinājuma skrūves (D zīm.).
- Izskrūvēt suku vāku.
- Izņemt izlietotās suku.
- Noņemt eventuālos oglekļa putekļus ar saspiesta gaisa palīdzību.
- Ielikt jaunās oglekļa suku. Sukām ir viegli jāieslīd suku turētājos.
- Piestiprināt suku vākus.
- Piestiprināt suku aizsegu (8).



Pēc oglekļa suku maiņas nepieciešams ieslēgt atskaldāmo āmuru, ļaut tam darboties tukšgaitā līdz brīdim, kamēr suku pielāgosies dzinēja kolektoram.

Oglekļa suku maiņu ir jāveic tikai kvalificētai personai, kura izmanto tikai oriģinālās nomaināmās daļās.



Jebkura veida defekti ir jālabo tikai ražotāja sertificētiem servisa centriem.

TEHNISKIE PARAMETRI

NOMINĀLIE DATI

Atskaldāmais āmurs	
Parametrs	Vērtība
Spriegums	230 V AC
Frekvence	50 Hz
Nominālā jauda	1700 W
Elektroaizsardzības klase	II
Trieciena frekvence	1300 min ⁻¹
Trieciena enerģija	45 J
Darbinstrumentu patrona	sešstūrainā (30 mm)
Masa bez aksesuāriem	17 kg
Ražošanas gads	2021

DATI PAR TROKSNI UN VIBRĀCIJĀM

Akustiskā spiediena līmenis $L_{p_A} = 83 \text{ dB(A)}$ $K=3 \text{ dB(A)}$

Akustiskās jaudas līmenis $L_{w_A} = 107 \text{ dB(A)}$ $K=3 \text{ dB(A)}$

Vērtība, kas mēra vibrāciju paātrinājums $a_n = 13,68 \text{ m/s}^2$ $K=1,5 \text{ m/s}^2$

VIDES AIZSARDZĪBA



Elektroinstrumentus nedrīkst izmest kopā ar sadzīves atkritumiem. Tie ir jānodod utilizācijai attiecīgajiem uzņēmumiem. Informāciju par utilizāciju var sniegt produkta pārdevējs vai vietējie varas orgāni. Izlietotās elektriskās un elektroniskās ierīces satur videi kaitīgās vielas. Ierīce, kura netika pakļauta otrreizējai izejvielu pārstrādei, rada potenciālus draudus videi un cilvēku veselībai.

* Ir tiesības veikt izmaiņas.

„Grupa Topex Spółka z ograniczoną odpowiedzialnością” Spółka komandytowa (turpmāk „Grupa Topex”) ar galveno ofisu Varšavā, ul. Pograniczna 2/4, informē, ka visa veida autortiesības attiecībā uz dotās instrukcijas (turpmāk „Instrukcija”) saturu, tai skaita uz tās tekstiem, samazinātām fotogrāfijām, shēmām, zīmējumiem, kā arī attiecībā uz tās kompozīciju, pieder tikai Grupa Topex, kuras ir aizsargātas ar likumu saskaņā ar 1994. gada 4. februāra „Likumu par autortiesībām un blakustiesībām” (Likumu Vēstnesis 2006 nr. 90, 631. poz. ar turpm. izm.). Visas Instrukcijas kopumā vai tās noteikto daļu kopēšana, apstrāde, publicēšana vai modificēšana komercijas mērķiem bez Grupa Topex rakstiskās atļaujas ir stingri aizliegta, pretējā gadījumā pārkāpējs var tikt saukts pie kriminālās vai administratīvās atbildības.

PIIKVASAR 58G867

TÄHELEPANU: ENNE ELEKTRISEADMEGA TÖÖTAMA ASUMIST LUGEGE HOOLIKALT LÄBI KÄESOLEV JUHEND JA HOIDKE SEE ALLES HILISEMAKS KASUTAMISEKS.

PIIKVASARAT PUUDUTAVAD ERIOHUTUSJUHISED

- Kui piikvasaraga töötamise ajal saab seadme toitejuhe vigastada, ärge puudutage vigastatud juhet. Tõmmake toitejuhtme pistik viivitamatult pistikupesast välja. Laske toitejuhe kvalifitseeritud elektrikul välja vahetada.
- Piikvasaraga töötamise ajal kandke alati kaitseprille või kaitsemaski, kaitsekindaid ja vastavaid jalanõusid. Kandke kõrvaklappe, et vältida kuulmise kahjustamist.
- Ärge jätke piikvasarat vihma kätte. Keelatud on kasutada piikvasarat niisketes tingimustes ja piisavalt valgustamata töökohas.
- Lülitage toitejuhtme pistik pistikupesasse alles seejärel, kui olete veendunud, et vasar on tööülilist välja lülitatud. Pärast piikvasaraga töötamise lõpetamist tõmmake pistik kohe pistikupesast välja.
- Piikvasaraga töötamise ajal peab toitejuhe olema alati seadme taga. Ärge kandke vasarat toitejuhtmele.
- Vasaraga töötamise ajal hoidke seda tugevalt mõlema käega, säilitades kindlat kehahoiakut.
- Kui te vasarat ei kasuta või kavatseta alustada seadme töötarvikute vahetuse, paranduse, hoolduse või reguleerimisega seotud toiminguid, tõmmake toitejuhtme pistik pistikupesast välja.
- Alla 16-aastastel isikutel on keelatud piikvasaraga töötada.
- Hoidke piikvasarat lastele kättesaamatuna.
- Piikvasara remontimisel tuleb kasutada vaid originaalvaruosi.
- Võimalusel kasutage välist tolmuemaldusseadet.
- Kasutage piikvasaraga töötamise ajal respiraatorit.

ENNE TÖÖ ALUSTAMIST

- Arvestage, et töödeldavas pinnas võib leiduda varjatud elektrijuhtmeid ning gaasi- ja veetorusid. Kontrollige kõigepealt (näiteks metalli- ja vooludetektoriga) pinda, mida hakkate piikvasaraga töötama.
- **Kontrollige, et elektripinge oleks sobiv. Pinge võrgu pistikupesas peab vastama elektriseadme nominaaltabelis toodud pingele. Piikvasar on mõeldud kasutamiseks toitepingel 230 V.**

TÄHELEPANU! Seade on mõeldud kasutamiseks siseruumides

Vaatamata turvakonstruktsiooni kasutamisele kogu töö vältel, turvavahendite ja lisaohutusvahendite kasutamisele, eksisteerib seadmega töötamise ajal alati väike kehavigastuste tekkimise oht.

EHITUS JA KASUTAMINE

Piikvasaron II isolatsiooniklassi elektriline käsitööriist. Seadmepaneeltööle ühefaasiline kommutaatormootor, mille pöördkiirust piirab hammasjagaja. Seda tüüpi elektritööriistu kasutatakse laialdaselt betoon-, telliskivi- ja muude sarnaste pindade töötlemisel. Seadmete kasutusala on ehitus- ja remonditööd ning kõik kodusel majapidamises amatöörina tehtavad sarnased tööd.



Keelatud on kasutada elektriseadet vastuolus selle määratud otstarbelega.

JOONISTE SELGITUS

Alltoodud numeratsioon vastab käesoleva juhendi joonistel toodud seadme elementide numeratsioonile.

1. Padrun
2. Padruni polt
3. Lisakäepideme lukustusnupp
4. Lisakäepide
5. Tööüliliti
6. Tööüliliti lukustusnupp
7. Mootori ventilatsioonivahend

8. Süsiharja kate
9. Määrimispunkti kate

* Võib esineda erinevusi joonise ja toote enda vahel

KASUTATUD GRAAFILISTE SÜMBOLITE SELGITUS



TÄHELEPANU



ETTEVAATUST



PAIGALDUS/SEADISTAMINE



INFO

VARUSTUS JA TARIKUD

- | | |
|--------------------|--------|
| 1. Meisliid | - 1 tk |
| 2. Lisakäepide | - 1 tk |
| 3. Tolmukaitsekate | - 1 tk |
| 4. Määrdeanum | - 1 tk |
| 5. Spetsiaalvöti | - 1 tk |
| 6. Transportkohver | - 1 tk |

ETTEVALMISTUS TÖÖKS

LISAKÄEPIDEME PAIGALDAMINE



Ohutuse tagamiseks kasutage piikvasaraga töötamisel alati lisakäepidet (4), mille võib paigaldada mistahes asendisse 360° ulatuses.



Lülitage elektriseade vooluvõrgust välja.

- Paigaldage lisakäepideme (4) võru vasara korpuse silindrilisele osale.
- Paigaldage ühenduspoltide abil käepideme mõlemad pooled koos konsoolidega.
- Poldi pea peab oma väljalõikega asetuma käepideme pinnal asuvalle kõrgemale osale (pöörlemise vältimiseks).
- Keerake käepideme lukustusnupp (3) poldile.
- Keerake käepide tehtava töö tingimustele kõige paremini sobivasse asendisse.
- Käepideme (4) lõplikuks kinnitamiseks keerake kinnitussnupp lõpuni kinni.

TOLMUKAITSEKATTE PAIGALDAMINE



Tolmukaitsekate on vastava kujuga kummist detail. Kate paigaldatakse padrunile, et see koguks vasaraga töötamise ajal tekkiva tolmu. Enne töö alustamist paigaldage kate padrunile.

TÖÖTARIKUTE PAIGALDAMINE JA VAHETAMINE



Piikvasar on kohaldatud kasutamiseks koos 30 mm kuuskantkinnitusega töötarvikutega. Enne töö alustamist puhastage vasar ja tööseadmed. Kandke õhuke kiht märet töötarviku kinnitustihvtile.



Lülitage elektriseade vooluvõrgust välja.

- Tõmmake (ületades vedru vastupanu) padruni ohutuspoltt (2) lahti ja seadistage see nii (keerates 180°), et oleks võimalik töötarvik padrunisse (1) paigaldada (**joonis A**).
- Asetage töötarviku kinnitustihvt läbi tolmuaitsekatte padrunisse (1) ja lükake seda kuni tunnete vastupanu (võib-olla on vaja töötarvikut pisut keerata, et see võtaks õige asendi).
- Tõmmake ohutuspoltt (2) uuesti lahti ja keerake seda 180°, et lukustada töötarvik padrunisse (**jälgige, et poltt oleks õiges asendis – kinnitatud**).
- Töötarvik on piisavalt tugevalt kinnitunud, kui seda ei ole võimalik padrunist eemaldada ilma ohutuskrui (2) tõmbamata ja keeramata.
- Kui töötarvik ei ole nõuetekohaselt kinnitunud, eemaldage see ja korra kogu operatsiooni.



Vasara töö on efektiivne vaid juhul, kui kasutate teravaid ja kahjustamata töötarvikuid.

TARVIKUTE EEMALDAMINE



Vahetult pärast töö lõpetamist võivad töötarvikud olla kuumad. Vältige vahetut kontakti nendega ja kasutage spetsiaalseid kaitsekindaid. Pärast töötarvikute eemaldamist puhastage need.



Lülitage elektriseade vooluvõrgust välja.

- Tõmmake (ületades vedru vastupanu) padruni ohutuspolts (2) lahti ja keerake seda 180° (joonis A).
- Teise käega tõmmake töötarvik välja.

TÖÖTAMINE / SEADISTAMINE

SISSELÜLITAMINE / VÄLJALÜLITAMINE



Võrgu pinge peab vastama vasara nominaaltabelis toodud pingetugevusele.

Sisselülitamine: vajutage tööüliliti nupp (5) alla ja hoidke selles asendis.

Väljalülitamine: vabastage tööüliliti nupp (5).

Lülitilukk (pikaajaline töö)

Sisselülitamine:

- Vajutage tööüliliti nupp (5) alla ja hoidke selles asendis.
- Vajutage lukustusnupp (6) alla (joonis B).
- Vabastage tööüliliti nupp (5).

Väljalülitamine:

- Vajutage tööüliliti nupp (5) alla ja laske sellest lahti.



Ärge kasutage vigastatud tööülilitiga vasarat.

PIIKVASARAGA TÖÖTAMINE, PURUSTAMINE



Hoidke vasarat tugevalt mõlema käega ja käivitage see. Et saavutada parim töötulemus, suruge vasarale ühtlaselt ja mõõduka tugevusega (mitte liiga tugevalt, see põhjustaks töö efektiivsuse langust). Vasar on tootja poolt nõuetekohaselt määritud ja on valmis kasutamiseks. Kui vasarale on lisatud uut määrdeainet, vajab see soojenemiseks aega, mille pikkus sõltub keskkonna temperatuurist. Uus vasar vajab täieliku töövoimsuse saavutamiseks „sissetöötamisaega“. Kui vasar on pikalt kasutamata seisnud või kui kasutate seda madalal temperatuuril, laske seadmel kõigepealt 3-5 minutit ilma koormuseta töötada.

Nagu juba öeldud, tagab parima töötulemuse teritatud töötarvikute kasutamine ja ventilatsioonivahade puhtana hoidmine.



Töö ajal võib töötarviku ja padruni vahelt välja immitseda veidi määrde. See on normaalne nähtus, seepärast on vasara kasutamisel siseruumides soovitatav töökoha ümbrus kinni katta.

HOOLDUS JA HOIDMINE



Enne mistahes paigalduse, reguleerimise, paranduse, hoolduse või avarii (vea) kindlakstegemisega seotud tegevuse alustamist tõmmake seadme toitejuhe vooluvõrgust välja.



Hoidke vasar puhtana.

- Ärge kasutage vasara plastelementide puhastamiseks mistahes söövitavaid vahendeid.
- Pärast töö lõpetamist eemaldage seadmelt suruõhujoa abil tolmukiht, eriti hoolikalt puhastage ventilatsioonivahad (7) seadme mootori korpuses (joonis D).
- Kontrollige regulaarselt mootori süsiharjade seisundit (kahjustatud või kulunud harjad võivad põhjustada liigset sädemete eraldumist ja vasara spindli pöördekiiruse vähenemist).

ÜLEKANDESEADME MÄÄRIMINE



Soovitatav on kontrollida ülekandeeadme määrde iga 60 töötunni järel ning vajadusel määrdeainet lisada või see välja vahetada.

- Keerake lahti kinnituspoldid ja eemaldage määrdepunkti kate (9) (joonis C).
- Eemaldage kangatüki abil vana määrdeaine.
- Täitke uue määrdeainega (umbes 30 g).
- Paigaldage kate (9).



Ärge lisage rohkem kui 30 g määrdeainet. Vastasel juhul ei hakka elektritööriist korralikult tööle. Kui vasaraga kaasas olnud määre saab otsa, kasutage muud saadaolevat määrdeainet, mis talub piisavalt kõrget temperatuuri.

SÜSIHARJADE VAHETAMINE



Mootori kulunud (lühemad kui 5 mm) või rebenenud süsiharjad tuleb koheselt välja vahetada. Vahetage alati mõlemad harjad korraga.

- Keerake harjade katte (8) kinnituskruvid lahti (joonis D).
- Eemaldage harjade kaaned.
- Eemaldage kulunud harjad.
- Eemaldage õhujoa abil sõetolm.
- Paigaldage uued süsiharjad. Harjad peavad asetuma vabalt harjahoidjasse.
- Paigaldage uuesti harjade kaaned.
- Kinnitage harjade kate (8).



Pärast harjade vahetamist käivitage vasar ilma koormuseta ja oodake pisut, et harjad sobituksid kommutaatoriga.

Usaldage süsiharjade vahetamine kvalifitseeritud isikule, kes kasutab originaalvaruosi.



Mistahes vead tuleb lasta parandada seadme tootja volitatud hooldusfirmas.

TEHNILISED PARAMEETRID

NOMINAALSED VÕIMSUSED

Piikvasar	
Parameeter	Väärtus
Toitepinge	230 V AC
Võrgusagedus	50 Hz
Nimivõimsus	1700 W
Kaitseklass	II
Löögisagedus	1300 min ⁻¹
Löögijõud	45 J
Töötarvikute kinnitus	Kuuskant (30 mm)
Kaal ilma tarvikuteta	17 kg
Tootmisaasta	2021

MÜRA JA VIBRATSIOONI PUUDUTAVAD ANDMED

Helirõhutase $L_{pA} = 83$ dB(A) $K=3$ dB(A)

Müra võimsustase $L_{wA} = 107$ dB(A) $K=3$ dB(A)

Mõõdetud vibratsioonitase $a_h = 13,68$ m/s² $K=1,5$ m/s²

KESKKONNAKAITSE



Ärge visake elektriseadmeid olmeprügi hulka, vaid viige need käitlemiseks vastavasse asutusse. Informatsiooni toote käitlemise kohta annab müüja või kohalik omavalitsus. Kasutatud elektrilised ja elektroonilised seadmed sisaldavad looduslikule keskkonnale ohtlikke aineid. Ümbertöötlemata seade kujutab endast ohtu keskkonnale ja inimeste tervisele.

* Tootjal on õigus muudatusi sisse viia.

„Grupa Topex Spółka z ograniczoną odpowiedzialnością” Spółka komandytowa asukohaga Varsasavi, ul. Pograniczna 2/4 (edaspidi: „Grupa Topex”) informeerib, et kõik käesoleva juhendiga (edaspidi: juhend), muuhulgas selle teksti, fotode, skeemide, jooniste, samuti selle ülesehitusega seotud autoriõigused kuuluvad eranditult Grupa Topex'ile ja on kaitstud 4. veebruari 1994 autoriõiguste ja muude sarnaste õiguste seadusega (vt. Seaduste ajakiri 2006 Nr 90 Lk 631 koos hilisemate muudatustega). Kogu juhendi või selle osade kopeerimine, töötlemine ja modifitseerimine kommertseesmärkidel ilma Grupa Topex'i kirjaliku loata on rangelt keelatud ning võib kaasa tuua tsiviilvastutuse ning karistuse.

КЪРТАЧ 58G867

ВНИМАНИЕ: ПРЕДИ ПРИСТЪПВАНЕ КЪМ УПОТРЕБА НА ЕЛЕКТРОИНСТРУМЕНТА СЛЕДВА ВНИМАТЕЛНО ДА СЕ ПРОЧЕТЕ НАСТОЯЩАТА ИНСТРУКЦИЯ И ТЯ ДА СЕ ПАЗИ С ЦЕЛ ПО-НАТАТЪШНО ИЗПОЛЗВАНЕ.

СПЕЦИАЛНИ УСЛОВИЯ ЗА БЕЗОПАСНОСТ ОТНОСНО КЪРТАЧА

- В случай, че при работа с къртача се стигне до повреждане или скъсване на на захранващия кабел, не бива да се докосва кабела. Веднага трябва да извадим щепсела на кабела от захранващия контакт. Кабелът следва да бъде подменен от квалифициран електротехник.
- Работейки с къртача винаги трябва да слагаме предпазни или защитни очила, защитни ръкавици и обувки. За да избегнем увреждането на слуха следва да използваме предпазни наушници.
- Не бива да се излага къртача на въздействието на дъжда. Не се разрешава да се работи с къртача при условията на навлажнение и липсата на съответно осветление на работното място.
- Щепсела на захранващия кабел можем да включим в контакта само тогава, когато сме сигурни, че къртачът е изключен с помощта на пусковия бутон. След приключване на работата с къртача следва веднага да извадим щепсела от мрежовия контакт.
- При работа с къртача захранващият кабел винаги трябва да се намира зад електроинструмента. Не се разрешава тегленето на къртача с помощта на захранващия кабел.
- При работа с къртача трябва здраво да го държим с двете ръце и да поддържаме сигурна стойка на тялото.
- При положение, че не използваме къртача или преди пристъпването към операции свързани с подмяната на работните инструменти, ремонт, обслужване или регулиране, следва да изключим щепсела на кабела от захранващия контакт.
- Не се разрешава използването на къртача от лица под 16 години.
- Не е разрешен достъпът на деца до къртача.
- При ремонта на къртача следва да се използват изключително оригинални части.
- При възможност следва да се употребява външна система за отвеждане на праха.
- При работа с къртача обезателно следва да се използват противопрахови маски.

ПРЕДИ ПРИСТЪПВАНЕ КЪМ УПОТРЕБА

- Не бива да забравяме, че е възможно да се натъкнем на укрити електрически проводници, газопроводи и водопроводи. Първо следва да проверим (напр. с помощта на детектор за метал и напрежение) терена, на който ще работим с къртача.
- **Трябва да употребяваме съответното електрическо напрежение. Напрежението в контакта трябва да съответства на стойността на напрежението посочено на табелката с техническите данни на електроинструмента. Къртачът е конструиран за работа със захранващо напрежение 230 V.**

ВНИМАНИЕ! Устройството служи за работа в помещенията.

Въпреки употребата на безопасна по принцип конструкция, използването на осигурителни и допълнителни защитни средства, винаги съществува минимален риск от наранявания по време на работа.

КОНСТРУКЦИЯ И ПРИЛОЖЕНИЕ

Къртачът е ръчен електроинструмент с изолация II клас. Инструментът е захранван от еднофазен колекторен двигател, чиято скорост на въртене се редуцира с помощта на зъбна предавка. Този вид електроинструменти са широко използвани за извършване на работи в бетон, тухла и подобни материали. Областите на употреба са извършването на ремонтно-строителни и всякакви други работи свързани със самостоятелната любителска дейност (майсторене).



Не се разрешава използването на електроинструмента за дейности, различни от неговото предназначение

ОПИСАНИЕ НА ГРАФИЧНИТЕ СТРАНИЦИ

Представеното по-долу номериране се отнася за елементите на устройството, представени на графичните страници на настоящата инструкция.

1. Патронник
2. Болт на патронника
3. Копче за блокировка на допълнителната ръкохватка
4. Допълнителна ръкохватка
5. Пусков бутон
6. Бутон за блокировка на пусковия бутон
7. Вентилационни отвори на двигателя
8. Кожух на въглеродната четка
9. Капак на резервоара за смазката

* Може да има разлики между чертежа и изделието

ОПИСАНИЕ НА ИЗПОЛЗВАНИТЕ ГРАФИЧНИ СИМВОЛИ



ВНИМАНИЕ



ПРЕДУПРЕЖДЕНИЕ



МОНТАЖ/НАСТРОЙКИ



ИНФОРМАЦИЯ

ЕКИПИРОВКА И АКСЕСОАРИ

- | | |
|----------------------------|---------|
| 1. Длета | - 1 бр. |
| 2. Допълнителна ръкохватка | - 1 бр. |
| 3. Противопрахова защита | - 1 бр. |
| 4. Съд за смазка | - 1 бр. |
| 5. Специален ключ | - 1 бр. |
| 6. Транспортен куфар | - 1 бр. |

ПОДГОТОВКА ЗА РАБОТА

ИНСТАЛИРАНЕ НА ДОПЪЛНИТЕЛНАТА РЪКОХВАТКА



Предвид на безопасността при използването на къртача винаги трябва да се употребява допълнителната ръкохватка (4), която може да бъде закрепена в произволно положение в диапазона до 360°.



Изключваме електроинструмента от захранването.

- Нахлузваме фланеца на допълнителната ръкохватка (4) върху валцовата част на на корпуса на къртача.
- Монтираме винта свързващ двете части на ръкохватката заедно с конзолите.
- Главата на винта трябва със своя прорез да бъде поместена в издатината на пръта на ръкохватката (осигуровка пред завъртане).
- Завиваме копчето на блокировката на ръкохватката (3) върху винта.
- Завъртаме ръкохватката на най-удобното положение за условията на извършваната работа.
- Затягаме докрай блокиращото копче с цел окончателното закрепване на ръкохватката (4).

МОНТАЖ НА ПРОТИВОПРАХОВАТА ЗАЩИТА



Противопраховата защита представлява гумена отливка със съответната форма. Тя се закрепва върху патронника с цел улавянето на праха при работа с къртача. Преди пристъпване към работа трябва да я закрепим към патронника.

МОНТАЖ И ПОДМЯНА НА РАБОТНИТЕ ИНСТРУМЕНТИ

 Къртачът е предназначен за работа с работни инструменти, чиято опашка е с шестоъгълен профил с размер 30 mm. Преди пристъпване към работа почистваме къртача и работните инструменти. Нанасяме тънък слой смазка върху дорника на работния инструмент.

-  **Изключваме електроинструмента от захранването.**
- Издърпваме (преодолявайки съпротивлението на пружината) предпазния болт на патронника (2) и го преместваме така (завъртайки го на 180°), че да направим възможно слагането на работния инструмент в патронника (1) (**черт. А**).
 - Слагаме дорника на работния инструмент в патронника (1) през противоположната защита, пъхайки го докрай (може да се наложи да се обърне работния инструмент докато заеме правилно положение).
 - Издърпваме отново предпазния болт (2) и го обръщаме на 180° с цел блокирането на работния инструмент в патронника (**следва да се обърне внимание болтът да се намира в правилното положение - застопорен**).
 - Работният инструмент е правилно монтиран, при положение че не може да бъде изваден от патронника без издърпване и обръщане на предпазния болт.
 - Ако работният инструмент не е съответно застопорен, следва да бъде изваден и цялата операция трябва да бъде повторена.

 **Висока ефективност при работата с къртача може да се постигне само тогава, когато се използват остри и изправни работни инструменти.**

ДЕМОНТАЖ НА РАБОТНИЯ ИНСТРУМЕНТ

 **Непосредствено след приключване на работата работните инструменти могат да бъдат горещи. Следва да се избягва непосредствен контакт с тях и да се употребяват съответните предпазни ръквизици. Работните инструменти след изваждането им трябва да бъдат почистени.**

-  **Изключваме електроинструмента от захранването.**
- Издърпваме (преодолявайки съпротивлението на пружината) предпазния болт (2) и го обръщаме на 180° (**черт. А**).
 - С другата ръка издърпваме работния инструмент напред.

РАБОТА/НАСТРОЙКИ

ВКЛЮЧВАНЕ/ИЗКЛЮЧВАНЕ

 **Напрежението на мрежата трябва да съответства на стойността на напрежението посочено на табелката с технически данни на къртача.**

Включване – натискаме пусковия бутон (5) и го придържаме в това положение.

Изключване – освобождаваме пусковия бутон.

Блокировка на пусковия бутон (постоянна работа)

Включване:

- Натискаме пусковия бутон (5) и го придържаме в това положение.
- Натискаме бутона за блокировка на пусковия бутон (6) (**черт. В**).
- Освобождаваме пусковия бутон (5).

Изключване:

- Натискаме и освобождаваме пусковия бутон (5).

 **Не се разрешава използването на къртача, ако пусковият/изключващият бутон е повреден.**

РАБОТА С КЪРТАЧА, КЪРТЕНЕ

 **Хващаме къртача здраво с двете ръце и го включваме. С цел постигането на най-висока ефективност при работата, трябва да оказваме върху къртача известен постоянен, умерен натиск (не прекомерен, понеже това би предизвикало спадане на ефективността на работата). Къртачът е бил съответно**

смазан от производителя и е готов за употреба. На къртача напълнен с постоянно смазочно средство е необходимо известно време за загряване в зависимост от температурата на околната среда. На новия къртач е необходим период на „загрявка“ преди да постигне пълна ефективност на действието. Ако се остави къртача без употреба за по-дълго време или ако е употребяван при ниска температура, трябва да му се позволи да поработи без натоварване в продължение на 3 до 5 минути. Както бе споменато вече преди това, висока производителност на труда осигурява употребата на наострени инструменти и съблюдаването на чистотата на вентилационните отвори.



По време на работа е възможно появяването на малки количества смазка изтичаща между работния инструмент и патронника. Това е нормално явление, затова при положение, че се възнамерява да се работи с къртача в помещение, препоръчва се заслоняването на местата намиращи се близо до работното място.

ОБСЛУЖВАНЕ И ПОДДРЪЖКА



Преди да пристъпим към каквито и да било операции по инсталирането, регулирането, ремонта, обслужването или установяването на авария (неизправност) на съоръжението, трябва да извадим щепсела на захранващия кабел от мрежовия контакт.



- Къртачът трябва да се поддържа винаги чист.
- За почистване на пластмасовите елементи на къртача никога не бива да се използват каквито и да било разяздащи средства.
- След приключване на работата с цел отстраняването на натрупания прах трябва да се почисти къртача с помощта на струя сгъстен въздух, особено с цел да се прочистят вентилационните пролуки (7) в корпуса на двигателя. (**черт. D**)
- Редовно следва да се контролира състоянието на въглеродните четки на електрическия двигател (замърсените и прекомерно изхабени четки могат да предизвикат прекомерно искрене и спадане на скоростта на въртене на шпиндела на къртача).

СМАЗВАНЕ НА ПРЕДАВКАТА



Препоръчва се проверка на смазката в предавката на всеки 60 часа експлоатация на къртача и евентуално допълване или смяна на смазочното средство.

- Отвинтваме закрепващите винтове и сваляме капака (9) на резервоара за смазката (**черт. C**).
- Отстраняваме употребената смазка с помощта на парче плат.
- Напълваме с нова смазка (около 30 g).
- Монтираме капака (9).



Не се разрешава напълването на повече от 30 g смазка. В противен случай електроинструментът няма да функционира правилно. След изчерпването на предоставената смазка следва да се използва друга достъпна смазка, която издържа висока температура.

ПОДМЯНА НА ВЪГЛЕРОДНИТЕ ЧЕТКИ



Употребените (по-къси от 5 мм), изгорели или счупени въглеродни четки на двигателя следва веднага да бъдат подменени. Винаги се подменят едновременно двете четки.

- Отвинтваме винтовете закрепващи кожусите на четките (8) (**черт. D**).
- Отвиваме капаците на четките.
- Изваждаме изхабените четки.
- Премахваме евентуалния въглероден прах с помощта на сгъстен въздух.
- Слагаме нови въглеродни четки. Четките трябва свободно да влизат в четкодържачите.
- Монтираме капаците на четките.
- Монтираме кожусите на четките (8).



След приключването на смяната на четките трябва да се включи къртача без натоварване и да се изчака малко докато четките се нагодят към колектора на двигателя.

Операцията по смяната на въглеродните четки следва да се поверява единствено на квалифицирано лице използвайки оригинални части.

 Всякакъв вид неизправности би трябвало да бъдат отстранявани от оторизирания сервис на производителя.

ТЕХНИЧЕСКИ ПАРАМЕТРИ

НОМИНАЛНИ ДАННИ

Къртач	
Параметър	Стойност
Захранващо напрежение	230 V AC
Честота на захранване	50 Hz
Номинална мощност	1700 W
Клас на защитеност	II
Честота на удара	1300 min ⁻¹
Енергия на удара	45 J
Патронник на инструментите	Шестоъгълен (30 mm)
Маса, без аксесоариите	17 kg
Година на производство	2021

ДАНИИ ЗА ШУМА И ВИБРАЦИИТЕ

Ниво на акустичното налягане $L_{pA} = 83 \text{ dB(A)}$ $K=3 \text{ dB(A)}$

Ниво на акустичната мощност $L_{wA} = 107 \text{ dB(A)}$ $K=3 \text{ dB(A)}$

Измерена стойност на вибрационните ускорения: $a_n = 13,68 \text{ m/s}^2$ $K=1,5 \text{ m/s}^2$

ЗАЩИТА НА ОКОЛНАТА СРЕДА

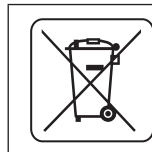

Продуктите с електрическо захранване не бива да се изхвърлят заедно с домашните отпадъци, а да бъдат предадени на рециклинг в съответните предприятия. Информацията относно рециклинга дава производителят на продукта или местните власти. Износените електрически и електронични съоръжения съдържат субстанции, които не са неутрални за околната среда. Съоръжения, които не са били рециклирани, представляват потенциална опасност за околната среда и за здравето на хората..

* Запазва се правото за извършване на промени.

„Grupa Torrex Spółka z ograniczoną odpowiedzialnością“ Spółka komandytowa със седалище във Варшава на ul. Pograniczna 2 / 4 (наричана по-нататък: „Grupa Torrex“) информира, че всякакви авторски права върху съдържанието на настоящата инструкция (наричана по-нататък: „Инструкция“), включващи между другото нейния текст, поместените снимки, схеми, чертежи, а също така нейните композиции, принадлежат изключително на Grupa Torrex и подлежат на правна защита съгласно Закона от 4 февруари 1994 година за авторското право и сродните му права (виж Държавен вестник 2006 № 90 поз. 631 с по-нататъшните промени). Копирането, възпроизвеждането, публикуването, модифицирането с комерческа цел на цялата Инструкция, както и отделните ѝ елементи без съгласието на Grupa Torrex изразено в писмена форма, е строго забранено и може да доведе до привличането към гражданска и наказателна отговорност.

ČEKIĆ ZA LOMLJENJE 58G867

POZOR: PRIJE POČETKA KORIŠTENJA ELEKTRIČNOG ALATA TREBA PAŽLJIVO PROČITAT UPUTE ZA UPOTREBU I SPREMITI IH ZA DALJNJE KORIŠTENJE.

POSEBNI PROPISI O SIGURNOSTI ZA ČEKIĆ ZA LOMLJENJE

- Ako za vrijeme rada sa čekićem dođe do oštećenja ili do pucanja naponskog kabela, nikako ne dirajte kabal. Odmah izvadite utikač naponskog kabela iz utičnice. Kabal za napajanje treba promijeniti kvalificirani električar.
- Za vrijeme rada sa čekićem za lomljenje obavezno koristite zaštitne naočale ili gogle kao zaštitu od rasprskavanja, te rukavice i zaštitnu obuću. Kako biste zaštitili sluh, koristite štitičke za uši protiv buke.
- Čekić ne izlažite djelovanju kiše. Ne koristite čekić ukoliko je prisutna vlaga i mjesto za rad nije osvjetljeno na odgovarajući način.
- Utikač kabela za napajanje uključujte u mrežnu utičnicu jedino onda kada ste sigurni da je čekić isključen na sklopici prekidača. Nakon što prestanete upotrebljavati čekić, obavezno isključite utikač iz mrežne utičnice.
- Kabal za napajanje za vrijeme rada se uvijek treba nalaziti iza električnog uređaja. Ne smijete povlačiti čekić vukući kabal za napajanje.
- Čekić držite čvrsto objema rukama za vrijeme rada i zadržavajte siguran i uravnotežen stav.
- Ako čekić više ne koristite ili prije početka rada želite izvršiti promjenu sredstava za rad, popravak, održavanje ili regulaciju, najprije isključite utikač kabela iz mrežne utičnice.
- Osobe mlađe od 16 godina ne smiju raditi sa ovim čekićem.
- Ne smijete dopustiti da djeca imaju pristup čekiću.
- Kod popravka čekića treba upotrebljavati samo originalne dijelove.
- Koristite vanjski sustav za odvod prašine, ako postoji takva mogućnost.
- Obavezno koristite zaštitne maske protiv prašine za vrijeme kad koristite čekić.

PRIJE POČETKA KORIŠTENJA

- Nikad ne zaboravljajte da možete naići na skrivene električne, plinske i vodene instalacije. Najprije treba provjeriti (npr. uz pomoć detektora metala i napona) prostor na kome ćete raditi sa čekićem za lomljenje.
- **Obavezno koristite odgovarajući električni napon. Napon u utičnici mora odgovarati veličini napona koja je napisana na nazivnoj tablici električnog uređaja. Čekić za lomljenje konstruiran je i prilagođen radu s naponom napajanja 230 V.**

POZOR! Uređaj služi za korištenje u zatvorenom prostoru.

Bez obzira na sigurnu konstrukciju, upotrebu sigurnosnih sredstava i dodatnih zaštitnih mjera, uvijek postoji djelomični rizik od ozljeda nastalih tijekom rada.

KONSTRUKCIJA I NAMJENA

Čekić za lomljenje je ručni električni alat s izolacijom II klase. Uređaj pokreće jednofazni komutatorski motor, čija je brzina okretaja reducirana pomoću zupčanog prijenosnika. Alati tog tipa se koriste za izvođenje radova u materijalima kao što su beton, cigla i sl. Područja njihove primjene su: građevinarstvo, te svi radovi u okviru neprofesionalne upotrebe (sam svoj majstor).



Električni alat se smije koristiti samo sukladno s njegovom namjenom

OPIS GRAFIČKIH STRANICA

Dolje navedeni brojevi se odnose na elemente uređaja koji se nalaze na grafičkim stranicama dotičnih uputa.

1. Drška
2. Valjkasta spojnica
3. Gumb za blokadu dodatne drške

4. Dodatna drška
 5. Preklopnik
 6. Gumb za blokadu preklopnika
 7. Ventilacijski otvori motora
 8. Zaštita ugljenih četkica
 9. Poklopac mjesta za podmazivanje
- * Moguće su male razlike između crteža i proizvoda

OPIS KORIŠTENIH GRAFIKI ZNAKOVA



POZOR



UPOZORENJE



MONTAŽA/POSTAVKE



INFORMACIJA

DIJELOVI I DODATNA OPREMA

- | | |
|-----------------------|----------|
| 1. Dlijeta | - 1 kom. |
| 2. Dodatna drška | - 1 kom. |
| 3. Zaštita od prašine | - 1 kom. |
| 4. Spremnik s mazivom | - 1 kom. |
| 5. Poseban ključ | - 1 kom. |
| 6. Transportni kofer | - 1 kom. |

PRIPREMA ZA RAD

INSTALIRANJE DODATNE DRŠKE



Zbog sigurnosti ljudi kod rada s uređajem preporučamo uvijek koristiti dodatnu dršku (4) koju možete namjestiti u odabran položaj u rasponu od 0° do 360°.



Električni uređaj isključite iz mreže napajanja

- Namjestite obroč pomoćne drške (4) na valjkasti dio kućišta čekića.
- Namjestite vijak koji spaja oba djela drške sa potpornjima.
- Glava vijka treba sa svojim izrezom biti namještena u otvor u dršci (osiguranje od okretanja).
- Okrenite kotačić za blokadu drške (3) na vijak.
- Dršku okrenite u najugodniji položaj vezan uz uvjete rada.
- Stegnite kotačić za blokadu kako biste pričvrstili dršku (4).

MONTAŽA ZAŠTITE OD PRAŠINE



Štitnik od prašine je gumeni dio odgovarajućeg oblika. Njega se montira na dršku sa ciljem da zadrži prašinu za vrijeme rada sa čekićem. Prije početka rada namjestite ga na dršku.

MONTAŽA I ZAMJENA SREDSTAVA ZA RAD



Čekić je pripremljen za rad sa radnim elementima koji imaju šesterokutne nastavke raspona 30 mm. Prije početka rada očistite čekić i radne elemente. Koristeći mazivo stavite tanak sloj na valjak radnog elementa.



Električni uređaj isključite iz mreže napajanja

- Odvojite (savladavajući otpor opruge) valjkastu spojnicu koja osigurava dršku (2) i namjestite ju tako (okrećući za 180°), da omogućite ulaganje radno elementa u dršku (1) (**crtež A**).
- Smjestite nastavak radnog elementa u dršku (1) preko štitnika za prašinu, umećući ga dok ne osjetite otpor (može se pokazati potreba da okrenete radni element dok ne zauzme pravilan položaj).
- Ponovno odvojite valjkastu spojnicu (2) i okrenite za 180° kako biste blokirali radni element u dršci (**obratite pozornost na to da valjkasta spojnica bude u odgovarajućem položaju – učvršćena**).
- Radni element je dobro namješten ako se ne može izvući iz drške bez izvlačenja i odvajanja valjkaste spojnice.

- Ako radni element nije dobro učvršćen, treba ga izvući i osiguran, cijelu operaciju treba ponoviti.



Visoki učinak rada čekićem može se postići samo onda kad koristite oštre i neoštećene radne elemente.

DEMONTAŽA RADNIH ELEMENATA



Netom po završetku rada, radni elementi mogu biti vrući. Klonite se direktnog dodira s njima i upotrijebite odgovarajuće zaštitne rukavice. Nakon što ih izvadite, radne elemente treba očistiti.



Električni uređaj isključite iz mreže napajanja.

- Odvojite (savladavajući otpor opruge) valjkastu spojnicu (2) i okrenite za 180° (crtež A).
- Drugom rukom izvucite radni element prema naprijed.

RAD / POSTAVKE

UKLJUČIVANJE/ISKLUČIVANJE



Napon mreže mora odgovarati veličini napona koji je napisan na nazivnoj tablici čekića.

Uključivanje – pritisnuti prekidač (5) i držati u tom položaju

Isključivanje – prestati držati prekidač (5)

Blokada prekidača (stalan rad)

Uključivanje :

- Pritisnite prekidač (5) i držite u tom položaju
- Pritisnite gumb blokade prekidača (6) (crtež B).
- Prestanak pritiska na prekidač (5).

Isključivanje :

- Pritisnite i pustite prekidač (5).



Ne koristite uređaj kad je preklopnik oštećen

RAD S ČEKIĆEM, LOMLJENJE



Čekić primite sigurno objema rukama i uključite ga. Kako biste postigli najveću izdašnost pri radu, na čekić treba vršiti stalan umjeren pritisak (ne prevelik jer bi to dovelo do pada efektivnosti pri radu). Čekić je podmazan kod proizvođača i spreman je za upotrebu. Čekić je napunjen stalnim mazivim elementom i potrebno je neko vrijeme da se zagrije, a to ovisi i o temperaturi okoline. Novom čekiću je potrebno razdoblje „prilagodbe“ prije nego postigne punu efikasnost djelovanja. Ako čekić ne koristite dulje vrijeme ili ga koristite na niskoj temperaturi, tada ga pustite da radi bez opterećenja od 3 do 5 minuta.

Kao što je ranije spomenuto, visoku izdašnost pri radu osigurava korištenje naoštrenih elemenata, te briga o čistoći ventilacijskih otvora.



Za vrijeme rada mogu se pojaviti male količine maziva koje se pojavljuje između radno elementa i drške. To je normalna pojava i zato ako imate namjeru raditi čekićem u prostoriji, preporučamo da zaštitite mjesta u blizini mjesta rada.

RUKOVANJE I ODRŽAVANJE



Prije svih radova održavanja, podešavanja, izmjene alata i pribora ili dijagnostikom smetnji uređaja treba izvući utikač iz mrežne utičnice.



Čekić za lomljenje uvijek održavajte čistim.

- Nikad ne koristite nikakva nagrizajuća sredstva za čišćenje plastičnih elemenata uređaja.
- Nakon završetka rada uz pomoć zraka pod pritiskom propužite uređaj kako biste odstranili prašinu i provjerili jesu li propusni otvori za ventilaciju (7) na kućištu motora. (crtež. D).
- Redovito kontrolirajte stanje ugljenih četkica električnog motora (prljave ili istrošene četkice mogu izazvati prekomjerno iskretnje i smanjenje brzine okretaja vretena uređaja).

PODMAZIVANJE PRIJENOSA

 **Preporučamo da kontrolirate stanje maziva na prijenosu nakon svakih 60 sati korištenja čekića i da po potrebi nadopunite sredstvo za podmazivanje.**

- Odvinite vijke za pričvršćivanje i skinite poklopac (9) mjesta za podmazivanje (crtež C).
- Odstranite potrošeno mazivo pomoću krpice
- Nadopunite mazivo (oko 30 g.).
- Montirajte poklopac (9)

 **Ne stavljajte više od oko 30 g. maziva, jer uređaj neće pravilno raditi. Nakon što potrošite mazivo koje ste dobili sa uređajem, koristite druga dostupna maziva koja su otporna na visoke temperature.**

ZAMJENA UGLJENIH ČETKICA

 **Istrošene (kraće od 5 mm), spaljene ili puknute ugljene motorne četkice odmah zamijenite. Uvijek mijenjajte istovremeno obje četkice.**

- Odvinite vijke za pričvršćivanje zaštite četkica (8) (crtež D).
- Odstranite poklopce četkica
- Izvadite istrošene četkice.
- Uz pomoć zraka pod pritiskom odstranite ugljenu prašinu.
- Stavite nove ugljene četkice. Četkice se trebaju slobodno namjestiti u držače četkica
- Montirajte poklopce četkica
- Montirajte zaštitu četkica (8).

 **Nakon zamjene četkica pokrenite uređaj na praznom hodu i pričekajte, dok se četke prilagode komutatoru motora.**

Radnju zamjene ugljenih četkica treba povjeriti isključivo kvalificiranoj osobi, a pri tome koristiti isključivo originalne dijelove.

 Sve smetnje trebaju uklanjati ovlašteni serviseri proizvođača.

TEHNIČKI PARAMETRI

NAZIVNI PODACI

Čekić za lomljenje	
Parametar	Vrijednost
Napon napajanja	230 V AC
Frekvencija napajanja	50 Hz
Nazivna snaga	1700 W
Klasa zaštite	II
Frekvencija udara	1300 min ⁻¹
Energija udara	45 J
Drška alata	šesterokutni (30 mm)
Težina, bez dodatne opreme	17 kg
Godina proizvodnje	2021

PODACI VEZANI UZ BUKU I TITRAJE

Razina akustičkog pritiska: $L_{pA} = 83$ dB(A) $K=3$ dB(A)

Razina akustičke snage: $L_{wA} = 107$ dB(A) $K=3$ dB(A)

Vrijednost ubrzanja titraja: $a_w = 13,68$ m/s² $K=1,5$ m/s²

ZAŠTITA OKOLIŠA



Električne proizvode ne bacajte zajedno s kućnim otpacima već ih zbrinite na odgovarajućim mjestima. Informacije o mjestima zbrinjavanja daju prodavači proizvoda ili odgovorne mjesne službe. Istrošeni električni i elektronički alati sadrže supstance koje mogu štetiti okolišu. Nezbrinuti proizvodi mogu biti opasni po zdravlje ljudi i za okoliš.

* Pridržavamo pravo na izvođenje promjena

„Grupa Topex Spółka z ograniczoną odpowiedzialnością” Spółka komandytowa sa sjedištem u Varšavi, ul. Pograniczna 2/4 (u daljnjem tekstu: „Grupa Topex”) daje na znanje da sva autorska prava vezana uz sadržaj ovih uputa (dalje: „Upute”), uključujući test, slike, sheme, crteže te također njihove kompozicije pripadaju isključivo Grupa Topex - u i podliježu pravnoj zaštiti, sukladno sa Zakonom od dana 4. veljače 1994 godine, o autorskim pravima i sličnim pravima (N.N. 2006 Br. 90 Stavak 631 uključujući i kasnije promjene). Kopiranje, preoblikovanje, publiciranje, modificiranje u komercijalne svrhe cijelih Uputa kao i pojedinačnih njihovih dijelova, bez suglasnosti Grupa Topex -a koje je dano u pismenom obliku, je najstrože zabranjeno i može dovesti do prekršajne i krivične odgovornosti.

ČEKIĆ ZA RUŠENJE 58G867

PAŽNJA: PRE UPOTREBE ELEKTRIČNIH UREĐAJA POTREBNO JE PAŽLJIVO PROČITATI DOLE NAVEDENO UPUTSTVO I PRIDRŽAVATI GA SE

OPŠTE MERE BEZBEDNOSTI ZA RAD SA ČEKIĆEM ZA RUŠENJE

- Ukoliko za vreme rada sa čekićem dođe do oštećenja strujnog kabla, zabranjeno je dodirivati kabl. Potrebno je odmah isključiti utikač kabla iz utičnice. Kabl je potrebno da zameni kvalifikovani električar.
- U toku rada sa čekićem za rušenje uvek je potrebno nositi zaštitne naočari ili naočari protiv prskanja, zaštitne rukavice i zaštitne cipele. Kako bi se zaštitio sluh potrebno je koristiti slušalice protiv buke.
- Zabranjeno je koristiti čekić na kiši. Zabranjeno je raditi sa čekićem u uslovima povećane vlažnosti i pri nedostatku odgovarajućeg osvetljenja radnog mesta.
- Utikač strujnog kabla moguće je uključiti u utičnicu samo onda kada je sigurno da je čekić isključen pritiskom na starter. Nakon završetka rada sa čekićem potrebno je odmah isključiti utikač iz struje.
- Za vreme rada sa čekićem, strujni kabl mora uvek da se nalazi iza elektrouređaja. Zabranjeno je prevlačiti čekić, prevlačenjem strujnog kabla.
- Za vreme rada sa čekićem potrebno je sigurno ga držati obema rukama i održavati siguran položaj tela.
- Ukoliko se čekić ne koristi ili pre upotrebe čekića za operacije vezane za promenu radnog alata, popravku, korišćenje ili regulaciju, potrebno je isključiti utikač kabla iz struje.
- Zabranjeno je da osobe mlađe od 16 godina koriste čekić.
- Zabranjeno je dozvoliti da deca imaju pristup čekiću.
- Prilikom popravke čekića potrebno je koristiti isključivo originalne delove.
- Ukoliko takva mogućnost postoji, potrebno je koristiti spoljni sistem za izbacivanje prašine.
- Uvek za vreme rada sa čekićem koristiti masku za zaštitu od prašine.

PRE PRISTUPANJA KORIŠĆENJU

- Potrebno je voditi računa o mogućnosti postojanja skrivenih vodova električnih, gasnih i za vodu. Najpre je potrebno proveriti (npr. uz pomoć detektora za metal i napon) udaljenost, na kojoj je moguće raditi sa čekićem za rušenje.
- **Potrebno je koristiti odgovarajući električni napon. Napon u strujnom utikaču mora biti odgovarajuće visini napona koji je dat na nominalnoj tablici elektrouređaja. Čekić za rušenje napravljen je za rad sa naponom struje 230V.**

PAŽNJA! Uređaj služi za obavljanje poslova van prostorija.

I pored posedovanja bezbednosne konstrukcije od same osnove, posedovanja sigurnosnih mera i dodatnih zaštitnih mera, uvek postoji delimičan rizik od povreda tokom obavljanja posla.

IZRADA I NAMENA

Čekić za rušenje je ručni elektrouređaj sa izolacijom II klase. Uređaj se puni jednofaznom strujom komutatorskog motora, čija je brzina obrtaja redukovana uz pomoć zubčanog prenosioca. Elektrouređaji ovog tipa su u širokoj upotrebi u obalsti obavljanja posla u betonu, cigli i sličnim materijalima. Opseg njihove upotrebe je u okviru obavljanja remontnih poslova – građevinskih, ili velikog broja poslova u oblasti samostalne amaterske delatnosti (majstorisanje).



Zabranjeno je koristiti elektrouređaj suprotno od njegove namene

OPIS GRAFIČKIH STRANA

Dole postvljena numeracija odnosi se na elemente uređaja predstavljenih na grafičkim stranicama uputstva.

1. Drška
2. Zavoranj drške
3. Točkić za blokadu pomoćne drške
4. Pomoćna drška

5. Starter
 6. Taster za blokadu startera
 7. Ventilacioni otvori motora
 8. Zaštita ugljenih četki
 9. Poklopac otvora za podmazivanje
- * Mogu se pojaviti manje razlike između crteža i proizvoda

OBJAŠNENJA KORIŠĆENIH GRAFIČKIH ZNAKOVA



PAŽNJA



UPOZORENJE



MONTIRANJE/SASTAVLJANJE



INFORMACIJA

OPREMA I DODACI

- | | |
|-------------------------|----------|
| 1. Dleta | - 1 kom. |
| 2. Pomoćna drška | - 1 kom. |
| 3. Zaštita od prašine | - 1 kom. |
| 4. Rezervoar sa mazivom | - 1 kom. |
| 5. Specijalni ključ | - 1 kom. |
| 6. Transportni kofer | - 1 kom. |

PRIPREMA ZA RAD

MONTIRANJE POMOĆNE DRŠKE



U cilju bezbednosti pri rukovanju čekićem, uvek treba koristiti dodatnu dršku (4), koja može da se pričvrsti u željeni položaj, u opsegu od 360°.



Isključiti elektrouređaj iz struje.

- Postaviti prsten pomoćne drške (4) na cilindrični deo kućišta čekića.
- Montirati zavrtanj koji povezuje oba dela drške zajedno sa držačima.
- Glava zavrtanja mora svojim otvorom da se uklapa sa izbočinom pljosnatog gvožđa drške (sigurnost prilikom obrtanja).
- Navrnuti točkić za blokadu drške (3) na zavrtanj.
- Okrenuti dršku do najzgodnijeg položaja, prema uslovima posla koji se obavlja.
- Zavrnuti točkić za blokadu sa ciljem konačnog pričvršćivanja drške (4).

MONTIRANJE ZAŠTITE PROTIV PRAŠINE



Zaštita protiv prašine je gumeni odlivak odgovarajućeg oblika. Ona se postavlja na dršku, u cilju hvatanja prašine za vreme rada sa čekićem. Pre početka rada potrebno je postaviti je na dršku.

MONTIRANJE I PROMENA RADNIH ALATKI



Čekić je prilagođen za rad sa radnim alatima koje poseduju drške šestougonaog tipa sa razmakom od 30 mm. Pre početka potrebno je očistiti čekić i radne alatke. Staviti tanak sloj maziva na osovinu radnog alata.



Isključiti elektrouređaj iz struje.

- Izvući (savlađujući otpor opruge) zavoranj koji osigurava dršku (2) i postaviti ga tako (okrećući ga za 180°) da omogući postavljanje radnog alata u dršku (1) (slika A).
- Postaviti osovinu radnog alata u dršku (1) preko zaštite za prašinu, gurnuvši sve do tačke otpora (može doći do potrebe obrtanja radnog alata, sve dok ne zauzme prvilan položaj).
- Ponovo izvući zavoranj koji osigurava (2) i okrenuti ga za 180° sa ciljem blokiranja radnog alata u dršci (**potrebno je obratiti pažnju da zavoranj mora da bude u pravilnom položaju – osiguran**).
- Radni alat je pravilno postavljen, ukoliko nije moguće izvaditi ga iz drške bez izvlačenja i obrtanja zavoranja koji osigurava.
- Ukoliko radna alatka nije u potpunosti osigurana, potrebno je izvaditi je i celu operaciju ponoviti.



Visoka efikasnost rada čekića postiže se samo onda kada su upotrebljene oštre i neoštećene radne alatke.

DEMONTIRANJE RADNIH ALATKI



Odmah nakon završetka posla, radne alatke mogu biti vrele. Treba izbegavati neposredan kontakt s njima i koristiti odgovarajuće zaštitne rukavice. Radne alatke nakon vađenja treba očistiti.



Isključiti elektrouređaj iz struje.

- Izvući (savlađujući otpor opruge) zavoranj koji osigurava (2) i okrenuti ga za 180° (slika A).
- Drugom rukom izvaditi radnu alatku napred.

RAD / POSTAVKE

UKLJUČIVANJE / ISKLJUČIVANJE



Napon mreže mora odgovarati visini napona koji je dat na nominalnoj tablici čekića.

Uključivanje – pritisnuti taster startera (5) i zadržati u tom položaju.

Isključivanje – optustiti pritisak na taster startera (5).

Blokada startera (stalni rad)

Uključivanje:

- Pritisnuti taster startera (5) i zadržati u toj poziciji.
- Pritisnuti taster za blokadu startera (6) (slika B).
- Optustiti pritisak na taster startera (5).

Isključivanje:

- Pritisnuti i optustiti pritisak na taster startera (5).



Zabranjeno je koristiti čekić ukoliko je taster startera oštećen.

RAD SA ČEKIĆEM, RUŠENJE



Čekić treba držati sigurno obema rukama i pokrenuti. Da bi se postigla najbolja efikasnost rada potrebno je na čekić primeniti stalni, ali umeren pritisak (ne prekomeran, jer bi to izazvalo opadanje efikasnosti rada). Čekić je odgovarajuće podmazan u proizvodnji i spreman je za upotrebu. Čekić koji je napunjen stalnim sredstvom za podmazivanje izisukuje određeno vreme da bi se zagrejao, u zavisnosti od temperature sredine. Novom čekiću potreban je period „razrađivanja“ pre postizanja potpune sposobnosti delovanja. Ukoliko čekić duži vremenski period nije bio korišćen ili je korišćen pri niskim temperaturama, potrebno je dozvoliti da radi bez opterećenja oko 3-5 minuta.

Kako je to već ranije spomenuto, visoka produktivnost rada zahteva upotrebu naoštrenih alatki, ili brigu o održavanju čistoće ventilacionih otvora.



Za vreme rada moguće je da dođe do pojave malih količina maziva između radnih alatki i drške. To je normalna pojava, zato, ukoliko postoji namera da se posao čekićem obavlja u prostoriji, preporučuje se zaštita prostora u blizini mesta rada.

RUKOVANJE I ODRŽAVANJE





Pre pristupanja bilo kakvim operacijama vezanim za montiranje, regulaciju, popravku ili rukovanje ili utvrđivanje kvara (nedostatka) opreme, potrebno je isključiti utičnicu iz struje.





Čekić uvek treba da bude čist.

- Za čišćenje plastičnih elemenata čekića strogo je zabranjeno koristiti bilo kakva sredstva koja nagrizaju.
- Nakon završetka rada, u cilju otklanjanja naleta prašine, potrebno je čekić produvati talasom kompresovanog vazduha, posebno u cilju oslobađanja ventilacionih puteva (7) na kućištu motora (slika D).
- Redovno treba proveravati stanje ugljenih četki električnog motora (isprljane ili prekomerno iskorišćene četke mogu izazvati prekomerno varničenje i pad brzine obrtaja vretena čekića).

PODMAZIVANJE PRENOSNIKA

-  **Preporučuje se proveravanje stanja maziva u prenosniku na svakih 60 časova upotrebe čekića i eventualno dopunjavanje ili promena mazivnog sredstva.**
 - Odvrnuti navrtnje koji pričvršćuju i skinuti poklopac (9) mesta za podmazivanje (rys. C).
 - Ukloniti iskorišćeno mazivo uz pomoć tkanine.
 - Napuniti novim mazivom (oko 30 g).
 - Montirati poklopac (9).
-  **Zabranjeno je koristiti više od oko 30 g maziva. U suprotnom slučaju elektrouređaj neće pravilno raditi. Nakon iskorišćavanja postojećeg maziva, treba koristiti drugo dostupno mazivo, otporno na visoke temperature.**

PROMENA UGLJENIH ČETKI

-  **Iskorišćene (kraće od 5 mm), spaljene ili napukle ugljene četke motora treba odmah zameniti. Uvek treba istovremeno menjati obe četke**
 - Odvrnuti navrtnje koji pričvršćuju zaštitu četki (8) (slika D).
 - Odvrnuti poklopac četki.
 - Izvaditi iskorišćene četke.
 - Ukloniti eventualnu ugljenu prašinu uz pomoć kompresovanog vazduha.
 - Postaviti nove ugljene četke. Četke moraju slobodno da stoje u držaču za četke.
 - Montirati poklopac četki.
 - Montirati zaštitu četki (8).
-  **Nakon izvršene promene četki, potrebno je pokrenuti čekić bez opterećenja i sačekati malo, kako bi se četke uklopile sa komutatorom motora.**
Preporučuje se da se proces promene ugljenih četki poveri ovlašćenom licu, koristeći originalne delove.

-  Sve vrste popravki treba poveriti ovlašćenom servisu proizvođača.

TEHNIČKE KARAKTERISTIKE

NOMINALNI PODACI

Čekić za rušenje	
Parametar	Vrednost
Napon	230 V AC
Frekvencija napajanja	50 Hz
Nominalna snaga	1700 W
Klasa bezbednosti	II
Frekvencija udara	1300 min ⁻¹
Energija udara	45 J
Drška uređaja	Šestougaona (30 mm)
Masa, bez dodatka	17 kg
Godina proizvodnje	2021

PODACI VAZANI ZA BUKU I PODRHTAVANJE

Nivo akustičnog pritiska $L_{p_A} = 83 \text{ dB(A)}$ $K=3 \text{ dB(A)}$

Nivo akustične snage $L_{w_A} = 107 \text{ dB(A)}$ $K=3 \text{ dB(A)}$

Izmerena vrednost brzine podrhtavanja $a_{h_i} = 13,68 \text{ m/s}^2$ $K=1,5 \text{ m/s}^2$

ZAŠTITA SREDINE



Proizvode koji se napajaju strujom ne treba bacati s otpacima iz kuće, već ih treba predati u otpadne sirovine u odgovarajućim ustanovama. Informacije o otpadnim sirovinama daje prodavac proizvoda ili gradska vlast. Iskorišćeni uređaj električni ili elektronski sadrži supstance osjetljive za životnu sredinu. Uređaji koji nisu za reciklažu predstavljaju potencijalno narušavanje životne sredine i zdravlja ljudi.

* Zadržava se pravo izmena.

„Grupa Topex Spółka z ograniczoną odpowiedzialnością” Spółka komandytowa sa sedištem u Varšavi, ulica Pograniczna 2/4 (u daljem tekstu: „Grupa Topex”) informiše da, sva autorska prava na sadržaj dole datog uputstva (u daljem tekstu: „Uputstvo”), u kome između ostalog, tekst uputstva, postavljene fotografije, sheme, crteži, a takođe i sastav, pripadaju isključivo Grupa Topex -u i podležu pravnoj zaštiti u skladu sa propisom od dana 4. februara 1994. godine, o autorskim pravima i sličnim pravima (tj. Pravni glasnik 2006 broj 90, član 631, sa kasnijim izmenama). Kopiranje, menjanje, objavljivanje, menjanje u cilju komercijalizacije, celine Uputstva kao i njenih delova, bez saglasnosti Grupa Topex -a u pismenoj formi, strogo je zabranjeno i može dovesti do pozivanja na odgovornost kako građansku tako i sudsku.

ΗΛΕΚΤΡΙΚΟ ΚΟΜΠΡΕΣΕΡ 58G867

ΠΡΟΣΟΧΗ: ΠΡΟΤΟΥ ΞΕΚΙΝΗΣΕΙ Η ΧΡΗΣΗ ΤΟΥ ΗΛΕΚΤΡΙΚΟΥ ΕΡΓΑΛΕΙΟΥ, ΟΦΕΙΛΕΤΕ ΝΑ ΔΙΑΒΑΣΕΤΕ ΠΡΟΣΕΚΤΙΚΑ ΤΙΣ ΠΑΡΟΥΣΕΣ ΟΔΗΓΙΕΣ ΧΡΗΣΗΣ ΚΑΙ ΝΑ ΤΙΣ ΔΙΑΤΗΡΗΣΕΤΕ ΩΣ ΒΟΗΘΗΜΑ.

ΕΙΔΙΚΕΣ ΑΠΑΙΤΗΣΕΙΣ ΑΣΦΑΛΕΙΑΣ ΓΙΑ ΤΗ ΣΦΥΡΑ

- Μην αγγίζετε το καλώδιο παροχής ρεύματος εάν κατά τη διάρκεια της εργασίας με το εργαλείο επέλθει βλάβη του καλωδίου. Οφείλετε να αποσυνδέσετε τον ρευματολήπτη του καλωδίου από τον ρευματοδότη. Το καλώδιο παροχής ρεύματος πρέπει να αντικατασταθεί από αρμόδιο ειδικό ηλεκτρολόγο.
- Κατά την εργασία με τη σφύρα, χρησιμοποιείτε προστατευτικά γυαλιά, γάντια εργασίας και προστατευτικά αντιολισθητικά υποδήματα. Προστατεύετε τα όργανα ακοής, χρησιμοποιώντας ωτοασπίδες προστασίας από θόρυβο.
- Απαγορεύεται να εκθέτετε τη σφύρα στην επίδραση βροχής. Απαγορεύεται να εργάζεστε με το εργαλείο σε συνθήκες υψηλού επιπέδου υγρασίας και ανεπαρκούς φωτισμού.
- Μπορείτε να συνδέσετε τον ρευματολήπτη του καλωδίου παροχής ρεύματος στον ρευματοδότη μόνο σε περίπτωση, κατά την οποία είσατε σίγουροι ότι το εργαλείο είναι απενεργοποιημένο με το κομβίο εκκίνησης. Κατόπιν ολοκλήρωσης της εργασίας, οφείλετε να αποσυνδέσετε τον ρευματολήπτη από τον ρευματοδότη.
- Κατά τη διάρκεια της εργασίας, τοποθετείτε το καλώδιο παροχής ρεύματος πίσω από το εργαλείο. Απαγορεύεται να μεταφέρετε το εργαλείο σέρνοντάς το από το καλώδιο παροχής ρεύματος.
- Κατά την εργασία, κρατάτε το εργαλείο γερά, με τα δύο χέρια.
- Σε περίπτωση, κατά την οποία η σφύρα δεν χρησιμοποιείται, καθώς και πριν από κάθε αντικατάσταση του εργαλείου εργασίας, επισκευή ή τεχνική συντήρηση και ρύθμιση, οφείλετε να αποσυνδέσετε τον ρευματολήπτη του καλωδίου παροχής ρεύματος από τον ρευματοδότη.
- Απαγορεύεται να χρησιμοποιούν τη σφύρα τα πρόσωπα ηλικίας κάτω των 16 ετών.
- Φυλάσσετε το εργαλείο μακριά από τα παιδιά.
- Για την επισκευή της σφύρας, χρησιμοποιείτε αποκλειστικά τα αυθεντικά ανταλλακτικά.
- Εάν είναι δυνατόν, χρησιμοποιείτε το εξωτερικό σύστημα αφαίρεσης σκόνης.
- Χρησιμοποιείτε τις προστατευτικές μάσκες.

ΞΕΚΙΝΩΝΤΑΣ ΤΗΝ ΕΡΓΑΣΙΑ

- Ενθυμείστε την καλυμμένη ηλεκτρική συνδεσμολογία, τις σωληνώσεις αερίου και νερού, τις οποίες μπορείτε να αποκαλύψετε κατά τη διάρκεια της εργασίας. Πρώτα χρειάζεται να ελέγξετε (π.χ. με τη βοήθεια του ανιχνευτή μετάλλων ή τάσης) την περιοχή, στην οποία σχεδιάζετε τη χρήση του εργαλείου.
- **Ελέγξτε την τάση του ηλεκτρικού ρεύματος. Η τάση του ρευματοδότη πρέπει να αντιστοιχεί στην αναφερόμενη τιμή τάσης στο πινακίδιο στοιχείων του ηλεκτρικού εργαλείου. Η σφύρα είναι σχεδιασμένη για λειτουργία με την τάση 230 V.**

ΠΡΟΣΟΧΗ! Το εργαλείο έχει σχεδιαστεί για τη λειτουργία σε κλειστούς χώρους.

Παρά την ασφαλή κατασκευή του εργαλείου, τα ληφθέντα μέτρα ασφαλείας και τη χρήση των μέσων προστασίας, πάντοτε υπάρχει κάποιου βαθμού ελλοχεύων κίνδυνος τραυματισμού κατά την εργασία.

ΚΑΤΑΣΚΕΥΗ ΚΑΙ ΧΡΗΣΗ

Η σφύρα είναι ηλεκτρικό εργαλείο χειρός με μονωτήρα τύπου 2. Το εργαλείο κινητοποιείται από τον μονοφασικό κινητήρα μετάλλαξης, συχνότητα περιστροφής του εργαλείου ρυθμίζεται δια μέσου του οδοντωτού γραναζιού. Το ηλεκτρικό εργαλείο του παρόντος τύπου εφαρμόζεται ευρέως για εργασία σε μπετό, τούβλο και σε παρόμοια υλικά. Τομέας εφαρμογής του εργαλείου: οικοδομικές εργασίες και εργασίες ανακαίνισης, καθώς και όλες οι εκτελούμενες από ερασιτέχνες χειρονακτικές εργασίες.



Απαγορεύεται να χρησιμοποιείτε το ηλεκτρικό εργαλείο πέραν του σκοπού κατασκευής του

ΠΕΡΙΓΡΑΦΗ ΣΤΙΣ ΕΙΚΟΝΕΣ

Η χρησιμοποιούμενη στην παρακάτω λίστα αρίθμηση, αφορά τα εξαρτήματα του εργαλείου, τα οποία παρουσιάζονται στις σελίδες με τις εικόνες.

1. Ρυθμιζόμενος εφαρμογέας
2. Κοχλίας ασφαλίσεως του ρυθμιζόμενου εφαρμογέα
3. Σταθεροποιητής της επιπρόσθετης λαβής
4. Επιπρόσθετη λαβή
5. Κομβίο εκκίνησης
6. Σταθεροποιητής του κομβίου εκκίνησης
7. Οπές εξαερισμού του κινητήρα
8. Προστασία της ψήκτρας άνθρακα
9. Καπάκι της οπής λίπανσης

* Η εμφάνιση του ηλεκτρικού εργαλείου που αποκτήσατε μπορεί να έχει μικρές διαφορές από αυτό της εικόνας.

ΠΕΡΙΓΡΑΦΗ ΤΩΝ ΕΝ ΧΡΗΣΕΙ ΓΡΑΦΙΚΩΝ ΣΥΜΒΟΛΩΝ



ΠΡΟΣΟΧΗ



ΠΡΟΣΟΧΗ – ΚΙΝΔΥΝΟΣ!!



ΣΥΝΑΡΜΟΛΟΓΗΣΗ/ΣΥΝΤΟΝΙΣΜΟΣ



ΠΛΗΡΟΦΟΡΙΕΣ

ΕΞΑΡΤΗΜΑΤΑ ΚΑΙ ΕΠΙΠΛΕΟΝ ΑΝΤΑΛΛΑΚΤΙΚΑ

- | | |
|---------------------------------------|----------|
| 1. Σμίλες | - 1 τεμ. |
| 2. Επιπρόσθετη λαβή | - 1 τεμ. |
| 3. Προπέτασμα προστασίας από τη σκόνη | - 1 τεμ. |
| 4. Δοχείο με λιπαντική ουσία | - 1 τεμ. |
| 5. Ειδικό κλειδί | - 1 τεμ. |
| 6. Βαλιτσάκι | - 1 τεμ. |

ΠΡΟΕΤΟΙΜΑΣΙΑ ΓΙΑ ΕΡΓΑΣΙΑ

ΣΤΕΡΕΩΣΗ ΤΗΣ ΕΠΙΠΡΟΣΘΕΤΗΣ ΛΑΒΗΣ



Με σκοπό την ατομική ασφάλεια κατά τη διάρκεια της εργασίας με τη σφύρα, πάντα οφείλετε να χρησιμοποιείτε την επιπρόσθετη λαβή (4), την οποία μπορείτε να τη στερεώσετε σε οποιαδήποτε προαιρετική θέση στην κλίμακα των 360°.



Αποσυνδέστε το ηλεκτρικό εργαλείο από το ηλεκτρικό δίκτυο.

- Εφαρμόστε τη μεταλλική φλάντζα της λαβής (4) επί του κυλινδρικού μέρους της σφύρας.
- Σφίξτε τον άξονα, ο οποίος συνδέει τα δύο μέρη της λαβής με τα υπερείσματα.
- Η εγκοπή στην κεφαλή του άξονα πρέπει να συμπίπτει με την προεξοχή στη λαβή (αποτροπή χαλάρωσης της σύφιξης).
- Βιδώστε το σταθεροποιητή της λαβής (3) στον άξονα.
- Στρέψτε τη λαβή στην πιο άνετη θέση, ανάλογα με την προς εκτέλεση εργασία.
- Σφίξτε το σταθεροποιητή έως την ολοκληρωτική στερέωση της λαβής (4).

ΠΡΟΠΕΤΑΣΜΑ ΠΡΟΣΤΑΣΙΑΣ ΑΠΟ ΤΗ ΣΚΟΝΗ



Είναι το ελαστικό προπέτασμα προστασίας από τη σκόνη και έχει ειδική μορφή. Εγκαθίσταται επάνω στον ρυθμιζόμενο εφαρμογέα με σκοπό τη συλλογή της δημιουργηθείσας σκόνης κατά την εργασία με το εργαλείο. Ξεκινώντας την εργασία, οφείλετε να εφαρμόσετε το προπέτασμα προστασίας από τη σκόνη επί του ρυθμιζόμενου εφαρμογέα.

ΣΥΝΑΡΜΟΛΟΓΗΣΗ ΚΑΙ ΑΝΤΙΚΑΤΑΣΤΑΣΗ ΤΩΝ ΕΡΓΑΛΕΙΩΝ ΕΡΓΑΣΙΑΣ



Η σφύρα είναι προσαρμοσμένη στη λειτουργία με το εργαλείο εργασίας εξάγωνου τύπου (30 mm). Πριν την εκκίνηση της εργασίας, καθαρίστε τη σφύρα και το εργαλείο εργασίας. Χρησιμοποιείτε τη λιπαντική ουσία: απλώστε ένα λεπτό στρώμα της λιπαντικής ουσίας επάνω στην ακμή του εργαλείου εργασίας.



Αποσυνδέστε το ηλεκτρικό εργαλείο από το ηλεκτρικό δίκτυο.

- Σύρατε τον κοχλία ασφαλίσεως του ρυθμιζόμενου εφαρμογέα (2) προς τα πίσω (υπερνικτώντας την αντίσταση του ελατηρίου) και τοποθετήστε τον με τέτοιο τρόπο (στρέφοντάς τον κατά 180°), ούτως ώστε να δύναστε να εισάγετε το εργαλείο εργασίας στον ρυθμιζόμενο εφαρμογέα (1) **(εικ. Α)**.
- Εισάγετε την ακμή του εργαλείου εργασίας στον ρυθμιζόμενο εφαρμογέα (1) έως το τέλος της διαδρομής, περνώντας την δια μέσου του προπετάσματος προστασίας από τη σκόνη (σε περίπτωση ανάγκης στρέψτε το εργαλείο εργασίας ώστε να αποκτήσει τη σωστή θέση).
- Σύρατε τον κοχλία ασφαλίσεως του ρυθμιζόμενου εφαρμογέα (2) προς τα πίσω μία άλλη φορά και στρέψτε κατά 180°, ώστε να πραγματοποιήσετε την εμπλοκή του εργαλείου εργασίας στον ρυθμιζόμενο εφαρμογέα **(φροντίστε ο κοχλίας ασφαλίσεως να λάβει τη σωστή θέση)**.
- Το εργαλείο εργασίας είναι σωστά εγκατεστημένο, εάν είναι αδύνατο να το αφαιρέσετε χωρίς να σύρετε και να στρέψετε τον κοχλία ασφαλίσεως του ρυθμιζόμενου εφαρμογέα.
- Εάν το εργαλείο εργασίας δεν είναι συγκρατημένο με το σωστό τρόπο, οφείλετε να το αφαιρέσετε και να επαναλάβετε όλη τη διαδικασία.



Υψηλή αποτελεσματικότητα εργασίας με τη σφύρα θα επιτευχθεί μόνο υπό την προϋπόθεση εφαρμογής των αιχμηρών και άφθαρτων εργαλείων εργασίας.

ΑΠΟΣΥΝΑΡΜΟΛΟΓΗΣΗ ΤΟΥ ΕΡΓΑΛΕΙΟΥ ΕΡΓΑΣΙΑΣ



Κατόπιν ολοκλήρωσης της εργασίας, το εργαλείο εργασίας μπορεί να είναι θερμό. Αποφεύγετε την άμεση επαφή με το εργαλείο εργασίας και χρησιμοποιείτε ειδικά προστατευτικά γάντια. Καθαρίστε το εργαλείο εργασίας κατόπιν αφαίρεσής του από τον ρυθμιζόμενο εφαρμογέα.



Αποσυνδέστε το ηλεκτρικό εργαλείο από το ηλεκτρικό δίκτυο.

- Σύρατε τον κοχλία ασφαλίσεως του ρυθμιζόμενου εφαρμογέα προς τα πίσω (υπερνικτώντας την αντίσταση του ελατηρίου) (2) και στρέψτε κατά 180° **(εικ. Α)**.
- Με το άλλο χέρι αφαιρέστε το εργαλείο εργασίας.

ΕΡΓΑΣΙΑ/ΣΥΝΤΟΝΙΣΜΟΣ

ΕΝΕΡΓΟΠΟΙΗΣΗ/ΑΠΕΝΕΡΓΟΠΟΙΗΣΗ



Η τάση του ηλεκτρικού δικτύου πρέπει να αντιστοιχεί στην αναφερόμενη τάση στο πινακίδιο στοιχείων της σφύρας.

Ενεργοποίηση – πιέστε το κομβίο εκκίνησης (5) και κρατήστε το στην θέση ενεργοποίησης.

Απενεργοποίηση – χαλαρώστε το κομβίο εκκίνησης (5).

Σταθεροποιητής του κομβίου εκκίνησης (εργασία για μεγάλο χρονικό διάστημα)

Ενεργοποίηση:

- Πιέστε το κομβίο εκκίνησης (5) και συγκρατήστε το στην θέση ενεργοποίησης.
- Πιέστε το κομβίο σταθεροποιητή (6) **(εικ. Β)**.
- Χαλαρώστε το κομβίο εκκίνησης (5).

Απενεργοποίηση:

- Πιέστε και χαλαρώστε το κομβίο εκκίνησης (5).



Οφείλετε να μην χρησιμοποιείτε το ηλεκτρικό εργαλείο, εάν το κομβίο εκκίνησης του έχει βλάβη.

ΕΡΓΑΣΙΑ ΜΕ ΤΗ ΣΦΥΡΑ, ΓΚΡΕΜΙΣΜΑ



Κρατήστε το εργαλείο με τα δύο χέρια και ενεργοποιήστε το. Με σκοπό την επίτευξη της υψηλής αποτελεσματικότητας, οφείλετε να ασκείτε στη σφύρα ομοιόμορφη μέτρια πίεση (η υπερβολική ασκούμενη πίεση μπορεί να μειώσει την παραγωγικότητα του εργαλείου). Το εργαλείο περιέχει επαρκή ποσότητα της

λιπαντικής ουσίας και είναι έτοιμο για χρήση. Η γεμισμένη με τη στερεά λιπαντική ουσία σφύρα απαιτεί ορισμένη ώρα για την θέρμανση, ανάλογα με την θερμοκρασία του περιβάλλοντος. Το καινούριο εργαλείο απαιτεί ορισμένη ώρα για προσαρμογή πριν την επίτευξη υψηλής αποτελεσματικότητας. Εάν το εργαλείο δεν έχει χρησιμοποιηθεί για μεγάλο χρονικό διάστημα ή αν θα λειτουργήσει σε χαμηλή θερμοκρασία περιβάλλοντος, οφείτε να το λειτουργήσετε χωρίς φορτίο για χρονικό διάστημα 3-5 λεπτών.

Η υψηλή αποτελεσματικότητα της εργασίας εξασφαλίζεται με τα ακονισμένα εργαλεία εργασίας υψηλής ποιότητας, καθώς και με το συστηματικό καθαρισμό των οπών εξαιρισμού.



Κατά τη διάρκεια εκτέλεσης της εργασίας, μπορεί να παρατηρείται έξοδος μικρής ποσότητας λιπαντικής ουσίας κάτω από το εργαλείο και τον ρυθμιζόμενο εφαρμογέα. Είναι κανονικό φαινόμενο, συνεπώς εάν σχεδιάζεται η εργασία με το εργαλείο σε κλειστό χώρο, είναι απαραίτητο να προφυλάσσετε το πεδίο γύρω από το μέρος εργασίας.

ΤΕΧΝΙΚΗ ΣΥΝΤΗΡΗΣΗ ΚΑΙ ΔΙΑΤΗΡΗΣΗ



Ξεκινώντας οποιοσδήποτε δραστηριότητες, οι οποίες αφορούν τη συναρμολόγηση, τη ρύθμιση, την επισκευή ή τη συντήρηση, οφείτε οπωσδήποτε να αποσυνδέσετε τον ρευματολήπτη του καλωδίου παροχής ηλεκτρικού ρεύματος από τον ρευματοδότη.



- Διατηρείτε τη σφύρα καθαρή.
- Για τον καθαρισμό των πλαστικών εξαρτημάτων του εργαλείου, απαγορεύεται να χρησιμοποιείτε οποιοσδήποτε καυστικές ουσίες.
- Με σκοπό την αφαίρεση της σκόνης κατόπιν ολοκλήρωσης της εργασίας, οφείτε να καθαρίσετε τη σφύρα με ροή του συμπιεσμένου αέρα, συγκεκριμένα προκειμένου να καθαρίσετε τις οπές εξαιρισμού (7) στο σώμα του κινητήρα (εικ. D).
- Ελέγχετε συστηματικά την κατάσταση των ψηκτρών άνθρακα του ηλεκτρικού κινητήρα (ρυπαρές ή υπερβολικά φθαρμένες ψήκτρες άνθρακα μπορούν να προκαλέσουν ισχυρό σπινθηρισμό και μείωση της συχνότητας περιστροφής της ατράκτου του εργαλείου).

ΛΙΠΑΝΣΗ ΤΟΥ ΓΡΑΝΑΖΙΟΥ



Οφείτε να ελέγχετε τη λιπαντική ουσία στο γρανάζι κάθε 60 ώρες λειτουργίας του εργαλείου, και να προσθέτετε ή να αντικαθιστάτε τη λιπαντική ουσία.

- Ξεβιδώστε τις βίδες συγκράτησης και αφαιρέστε το καπάκι (9) της οπής λίπανσης (εικ. C).
- Αφαιρέστε τη λιπαντική ουσία που έχει υπερβεί το όριο χρήσης της με πανί.
- Γεμίστε με καινούρια λιπαντική ουσία (κατά προσέγγιση 30 γραμμάρια).
- Κλείστε το καπάκι (9).



Απαγορεύεται να προσθέτετε περισσότερα από τα 30 γραμμάρια της λιπαντικής ουσίας. Διαφορετικά το ηλεκτρικό εργαλείο δεν θα λειτουργεί με την πρόβουσα αποτελεσματικότητα. Κατόπιν εξάντλησης της επισυναπτόμενης στο σετ λιπαντικής ουσίας, χρησιμοποιείτε μία διαθέσιμη ανθεκτική στην υψηλή θερμοκρασία λιπαντική ουσία.

ΑΝΤΙΚΑΤΑΣΤΑΣΗ ΤΩΝ ΨΗΚΤΡΩΝ ΑΝΘΡΑΚΑ



Φθαρμένες ψήκτρες άνθρακα του κινητήρα (μήκους μικρότερου των 5 χιλιοστών), ψήκτρες με καμμένη επιφάνεια ή γδαρσίματα, πρέπει να αντικατασταθούν άμεσα. Οφείτε να αντικαταστήσετε και τις δύο ψήκτρες ταυτοχρόνως.

- Ξεβιδώστε τις βίδες συγκράτησης της προστασίας των ψηκτρών άνθρακα (8) (εικ. D).
- Αφαιρέστε τα καπάκια των ψηκτρών.
- Αφαιρέστε τις φθαρμένες ψήκτρες.
- Αφαιρέστε τα κατάλοιπα από τη σκόνη άνθρακα με τον συμπιεσμένο αέρα.
- Εγκαταστήστε τις καινούριες ψήκτρες άνθρακα. Οι ψήκτρες πρέπει να μετακινούνται ελεύθερα στους προσαρμογείς των ψηκτρών.
- Συγκρατήστε τα καπάκια των ψηκτρών.
- Συγκρατήστε την προστασία των ψηκτρών (8).



Μετά από την αντικατάσταση των ψηκτρών άνθρακα, οφείλετε να αφήσετε το εργαλείο να λειτουργήσει χωρίς φορτίο για προσαρμογή των λειτουργικών εξαρτημάτων τους στον μεταλλάκτη του κινητήρα.

Αναθέτετε την αντικατάσταση των ψηκτρών άνθρακα αποκλειστικά στον αρμόδιο ειδικό. Χρησιμοποιείτε μόνο αυθεντικά ανταλλακτικά.



Όλες οι δυσλειτουργίες πρέπει να επισκευάζονται από την εξουσιοδοτημένη υπηρεσία τεχνικής υποστήριξης του κατασκευαστή.

ΤΕΧΝΙΚΕΣ ΠΑΡΑΜΕΤΡΟΙ

ΤΕΧΝΙΚΑ ΧΑΡΑΚΤΗΡΙΣΤΙΚΑ

Ηλεκτρικό κομπρεσέρ	
Παράμετροι	Τιμές
Παρεχόμενη τάση	230 V AC
Συχνότητα του παρεχόμενου ρεύματος	50 Hz
Ονομαστική ισχύς	1700 W
Τύπος προστασίας	2
Συχνότητα κρούσης	1300 min ⁻¹
Ενέργεια κρούσης	45 J
Ακμή του εργαλείου εργασίας	Εξάγωνη (30 mm)
Βάρος χωρίς τα επιπλέον ανταλλακτικά	17 kg
Έτος κατασκευής	2021

ΠΛΗΡΟΦΟΡΙΕΣ ΓΙΑ ΕΠΙΠΕΔΟ ΘΟΡΥΒΟΥ

Επίπεδο ακουστικής πίεσης: $L_{p_A} = 83 \text{ dB(A)}$ $K=3 \text{ dB(A)}$

Επίπεδο ακουστικής ισχύος: $L_{w_A} = 107 \text{ dB(A)}$ $K=3 \text{ dB(A)}$

Σταθμισμένη τιμή της επιτάχυνσης της παλμικής κίνησης: $a_h = 13,68 \text{ m/s}^2$ $K=1,5 \text{ m/s}^2$

ΠΡΟΣΤΑΣΙΑ ΠΕΡΙΒΑΛΛΟΝΤΟΣ



Οι ηλεκτρικές συσκευές δεν πρέπει να απορρίπτονται μαζί με τα οικιακά απορρίμματα, αλλά να παραδίδονται στο ειδικό τμήμα ανακύκλωσης. Τις πληροφορίες για το θέμα ανακύκλωσης μπορεί να σας τις παρέχει ο πωλητής του προϊόντος ή οι τοπικές αρχές. Ηλεκτρονικός και ηλεκτρικός εξοπλισμός, το χρονικό περιθώριο λειτουργίας του οποίου έληξε, περιέχει επικίνδυνες για το περιβάλλον ουσίες. Εξοπλισμός, ο οποίος δεν έχει υποστεί ανακύκλωση, αποτελεί ενδεχόμενο κίνδυνο για το περιβάλλον και την υγεία του ανθρώπου.

* Διατηρούμε το δικαίωμα εισαγωγής αλλαγών.

Η εταιρεία „Grupa Torrex Spółka z ograniczoną odpowiedzialnością” Spółka komandytowa, η οποία εδρεύει στη Βαρσοβία στη διεύθυνση: Pograniczna str. 2/4 (αποκαλούμενη εφεξής η «Grupa Torrex»), προειδοποιεί ότι όλα τα πνευματικά δικαιώματα δημιουργού για το περιεχόμενο των παρούσων οδηγιών (αποκαλούμενων εφεξής οι «Οδηγίες») συμπεριλαμβανομένων του κειμένου, των φωτογραφιών, διαγραμμάτων, εικόνων και σχεδίων, καθώς και της στοιχειοθεσίας, ανήκουν αποκλειστικά στην εταιρεία Grupa Torrex και προστατεύονται με το Νόμο περί δικαιώματος δημιουργού και συγγενών δικαιωμάτων από τις 4 Φεβρουαρίου του έτους 1994 (Ενημερωτικό δελτίο των νομοθετημάτων της Δημοκρατίας της Πολωνίας Αρ. 90 Αρθ. 631 με τις υπόμενες μετατροπές). Αντιγραφή, αναπαραγωγή, δημοσίευση, αλλαγή των στοιχείων των οδηγιών χωρίς την έγγραφη έγκριση της εταιρείας Grupa Torrex αυστηρά απαγορεύεται και μπορεί να οδηγήσει σε έγερση ποινικών και άλλων αξιώσεων.

MARTILLO DE DEMOLICION 58G867

ATENCIÓN: ANTES DE USAR ESTA HERRAMIENTA ELÉCTRICA ES NECESARIO LEER LAS INSTRUCCIONES Y GUARDARLAS PARA LAS FUTURAS CONSULTAS

NORMAS DE SEGURIDAD DEL USO DETALLADAS

- Condiciones de seguridad especiales para martillo de demolición.
- Si durante trabajo con martillo se daña o se rompe el conducto de refuerzo no debe tocar conducto. Inmediatamente deba desconectar conducto del enchufe. El electricista profesional debe cambiar el conducto.
- Durante trabajo con el martillo siempre deba tener gafas protectoras puestas, guantes y calzado protector. Para evitar daños al oído deba usar orejeras antiruido.
- No debe exponer la herramienta a la lluvia. No debe trabajar en un entorno húmedo ni con la iluminación del sitio de trabajo inadecuada.
- El conducto de refuerzo puede poner en el enchufe solo si esta seguro que el martillo esta apagado con el indicador. Inmediatamente después de terminar trabajo deba desenchufar el conducto.
- Durante trabajo el conducto de refuerzo debe estar detrás de la herramienta. No debe arrastrar el martillo usando conducto de refuerzo.
- Deba sujetar el martillo con ambos manos y mantener firme posición del cuerpo.
- Si el martillo no esta usado o antes de cambio de útiles, reparaciones, uso o regulación deba desenchufar el conducto de refuerzo.
- Está prohibido uso de martillo para las personas menores de 16 años.
- Deba vigilar que los niños no tengan acceso a martillo.
- En reparaciones de martillo deba usar solo piezas originales.
- Si existe esta posibilidad deba usar extracción de polvo exterior.
- Siempre durante trabajo deba usar mascarillas antipolvo.

ANTES DE EMPEZAR TRABAJO

- Deba recordar de la posibilidad de encontrar conductos eléctricos, gaseosos, acuáticos. Antes deba comprobar (usando detector de metales y tensión eléctrica) la superficie trabajada.
- **Deba usar tensión eléctrica adecuada. La tensión en red debe coincidir con las indicaciones en la placa de características técnicas del martillo. El martillo de demolición fue diseñado para la tensión eléctrica de 230 V.**

¡ATENCIÓN! La herramienta sirve para trabajar en los interiores.

A pesar de que la estructura de esta herramienta es segura y aunque se apliquen medios de seguridad y protecciones adicionales, siempre existe el riesgo mínimo de sufrir lesiones durante el trabajo.

ESTRUCTURA Y APLICACIÓN

Este martillo es una herramienta eléctrica manual con aislamiento de II clase. La propulsión es de motor monofásico conmutador cuya velocidad rotativa se reduce con la transmisión de cambio. Ese tipo de herramientas tienen aplicación en trabajos en hormigón, ladrillo y materiales parecidos. La herramienta tiene aplicación en trabajos de obras de remodelación y construcción, así como en cualquier trabajo de aficionado (bricolaje).



Se prohíbe el uso de la herramienta eléctrica para fines distintos de aquéllos para los que fue diseñada.

DESCRIPCIÓN DE LAS PÁGINAS GRÁFICAS

La lista de componentes se refiere a las piezas de la herramienta de la imagen presentada en la instrucción.

1. Asa.
2. Perno de asa.
3. Bloqueo de empuñadura adicional.
4. Empuñadura adicional.
5. Indicador.
6. Botón del bloqueo del indicador.
7. Orificios de ventilación del motor.
8. Protección del cepillo de carbón.
9. Capa de punto de lubricar.

* Puede haber diferencias entre la imagen y el producto.

DESCRIPCIÓN DE ICONOS UTILIZADOS



ATENCIÓN



ADVERTENCIA



MONTAJE / CONFIGURACIONES



INFORMACIÓN

ÚTILES Y ACCESORIOS

- | | |
|------------------------------|-----------|
| 1. Formones | - 1 pieza |
| 2. Empuñadura adicional | - 1 pieza |
| 3. Protección antipolvo | - 1 pieza |
| 4. Recipiente con lubricante | - 1 pieza |
| 5. Llave específica | - 1 pieza |
| 6. Maletín de transporte | - 1 pieza |

PREPARACIÓN PARA TRABAJAR

MONTAJE DE LA EMPUÑADURA ADICIONAL



Por razones de seguridad, cuando trabaje con el martillo siempre utilice la empuñadura adicional (4) que puede ajustarse en cualquier posición en amplitud de 360°.



Desenchufa la herramienta de la toma de corriente.

- Encaje el cuello de la empuñadura (4) sobre capa cilíndrica del martillo.
- Monte el tornillo que conecta ambas empuñaduras con zapatas.
- Cabeza del tornillo debe estar con su escote puesto en barra plana de la empuñadura (defensivo de trastorno).
- Enrolle disco del bloqueo de la empuñadura (3) en el tornillo.
- Gire la empuñadura hasta posición mas cómoda y adecuada para el trabajo.
- Apriete rueda de bloque para montar empuñadura (4).

MONTAJE DE CAPA DE PROTECCION ANTIPOLVO



Protección antipolvo es redonda pieza fundida de tamaño adecuado. Se la pone en asa para sacar polvo durante trabajo con el martillo. Antes de empezar trabajar ponga la capa en el asa.

MONTAJE Y CAMBIO DE ÚTILES



Este martillo radial está adaptado para trabajar con útiles con agarres tipo hexagonal de ancho 30 mm. Antes de instalar el útil, limpie el martillo y el útil. Aplique una capa fina de engrase sobre el vástago del útil e instalar.



Desenchufe la herramienta de la toma de corriente.

- Arrastre perno defensivo de el asa (2) (combatiendo resistencia del muelle) y ajústelo en esta manera (girando de 180°) para facilitar colocación del útil en el asa (1) (imagen A).
- Meta vástago del útil en asa (1) por capa de protección antipolvo, metiéndola hasta que no encuentra resistencia (puede necesitar girar el útil hasta obtener posición adecuada).
- Nuevamente arrastre perno de asa (2) y gire de 180° para bloquear útil en el asa (debe fijar si perno esta en posición adecuada – estable).
- El útil está instalado de forma adecuada si no se puede extraer sin retirar hacia atrás ni girar el perno de asa.
- Si el útil no esta puesto de forma adecuada y segura deba sacarlo y repetir todo el proceso de nuevo.



El martillo funciona con alta eficiencia solamente si utiliza útiles afilados y no dañados.

DESMONTAJE DEL ÚTIL



Justo después de terminar el trabajo con la herramienta los útiles pueden estar calientes. Deba evitar tocarlos y utilizar guantes de protección adecuados. Después de retirar los útiles, deba limpiarlos.



Desenchufe la herramienta de la toma de corriente.

- Retire hacia atrás perno defensivo de el asa (2) (combatiendo resistencia del muelle) y gira de 180° (imagen A).
- Con la otra mano extraiga el útil hacia adelante.

TRABAJO / CONFIGURACIÓN

PUESTA EN MARCHA / DESCONEXIÓN



La tensión en red debe coincidir con las indicaciones en la placa de características técnicas del martillo.



Puesta en marcha: pulse el interruptor (5) y sujételo en esta posición.

Desconexión: suelte el interruptor (5).

Bloqueo del interruptor (trabajo continuo)

Puesta en marcha:

- Pulse el interruptor (5) y sujételo en esta posición.
- Pulse el botón de boqueo del interruptor (6) (imagen B).
- Suelte el interruptor (5).

Desconexión:

- Pulse y suelte el interruptor (5).



No debe usar martillo si indicador esta dañado.

TRABAJO CON MARTILLO, DERRUMBAMIENTO



Agarre firmemente el martillo con ambas manos y enciéndelo. Para obtener mejor eficacia deba ejercer una presión moderada sobre el martillo-taladro. No debe presionar demasiado porque podría ejercer demasiada carga en el motor. Martillo esta lubricado por fabricante y listo para trabajo. Martillo necesita cierto tiempo para calentar, dependiendo de temperatura del entorno el entorno. Nuevo martillo necesita tiempo para “ajustarse” antes de llegar a la máxima eficiencia. Debe dejar martillo trabajar sin carga 3-5 min. sin esta sin usar por mucho tiempo o usado en temperaturas bajas. Como se menciona antes, máxima eficiencia garantiza uso de útiles adecuados y cuidado por la limpieza de orificios de ventilación.



Durante trabajo puede observar derrame de cantidades pequeñas de lubricante de entre herramienta y el asa. Es normal y por eso se recomienda cubrir puesto de trabajo si ejerce la actividad en habitación.

USO Y MANTENIMIENTO



Antes de instalar, ajustar, reparar o usar la herramienta es necesario desenchufarla de la toma de corriente.

- El martillo debe mantenerlo en estado limpio.

- Para limpiar el martillo nunca utilice detergentes químicos.
- Después de trabajo limpie herramienta con un chorro de aire comprimido, especialmente para despejar los orificios (7) de ventilación del motor (**imagen D**).
- Deba controlar estado de los cepillos de carbón (sucias o rehechas cepillos pueden causar demasiadas chispas en conmutador y baja velocidad rotativa del husillo).

LUBRICACION DE TRANSMISION

 **Se recomienda comprobar estado de lubricante en transmisión cada 60 horas de uso del martillo y en todo caso añadidura del lubricante usando este que esta suministrado con el martillo.**

- Afloje y desaprieta capa (9) e punto de lubricar (girando hacia izquierda) (**imagen C**).
- Saque lubricante usado con un trapo.
- Añada el lubricante (mas o menos 30 g).
- Monte y aprieta la capa (9).

 **No debe usar más que 30 gramos de lubricante. En otro caso la herramienta no va a funcionar en manera adecuada. Después de agotamiento de lubricante del fabricante deba usar lubricante resistente a las temperaturas altas.**

CAMBIO DE CEPILLOS DE CARBÓN

 Los cepillos de carbón en el motor que estén desgastados (es decir cuando su longitud sea menor de 5mm), quemados o rotos deben estar reemplazados inmediatamente. Siempre hay que cambiar los dos cepillos a la vez.

- Destornille tornillos de capas de los cepillos (8) (**imagen D**).
- Destornille capas de los cepillos.
- Saque cepillos desgastados.
- Quite el polvo del carbón con chorro de aire comprimido.
- Ponga nuevos cepillos.
- Monte las tapaderas de los cepillos.
- Monte las capas de cepillos (8).

 **Después del cambio de los cepillos deba encender el martillo sin carga y esperar para que los nuevos cepillos se ajusten al conmutador del motor.**

Deba encargar a la persona cualificada el cambio de los cepillos de carbón, utilizando siempre piezas originales.

 Cualquier avería debe subsanarse en un punto de servicio técnico autorizado por el fabricante.

PARAMETROS TÉCNICOS

DATOS TÉCNICOS NOMINALES

Martillo de demolicion	
Parámetros	Valor
Volatje	230 V AC
Frecuencia	50 Hz
Potencia	1700 W
Clase de aislamiento	II
Frecuencia de impacto	1300 min ⁻¹
Energia de impacto	45 J
Asa de utiles	Hexagonal (30 mm)
Peso sin accesorios	17 kg
Año de fabricación	2021

INFORMACIÓN SOBRE RUIDOS Y VIBRACIONES

Nivel de presión sonora: $L_{pA} = 83 \text{ dB(A)}$ $K=3 \text{ dB(A)}$

Nivel de potencia acústica: $L_{wA} = 107 \text{ dB(A)}$ $K=3 \text{ dB(A)}$

Valor de aceleraciones de las vibraciones: $a_{h1} = 13,68 \text{ m/s}^2$ $K=1,5 \text{ m/s}^2$

PROTECCIÓN MEDIOAMBIENTAL



Los dispositivos eléctricos no se deben echar a la basura junto con los residuos tradicionales, sino ser llevados para su reutilización a las plantas de reciclaje específicas. Podrá recibir información necesaria del vendedor del producto o de la administración local. El equipo eléctrico y electrónico desgastado contiene sustancias no neutras para el medio ambiente. Los equipos que no se sometan al reciclaje suponen un posible riesgo para el medioambiente y para las personas.

* Se reserva el derecho de introducir cambios.

Grupa Topex Spółka z ograniczoną odpowiedzialnością Spółka komandytowa con sede en Varsovia, c/ Pograniczna 2/4 (a continuación: "Grupa Topex") informa que todos los derechos de autor para el contenido de las presentes instrucciones (a continuación: "Instrucciones"), entre otros, para su texto, fotografías incluidas, esquemas, imágenes, así como su estructura son propiedad exclusiva de Grupa Topex y está sujeto a la protección legal de acuerdo con la ley del 4 de febrero de 1994 sobre el derecho de autor y leyes similares (B.O. 2006 N°90 Posición 631 con enmiendas posteriores). Se prohíbe copiar, tratar, publicar o modificar con fines comerciales de la totalidad o de partes de las Instrucciones sin el permiso expreso de Grupa Topex por escrito. El no cumplimiento de esta prohibición puede acarrear la responsabilidad civil y penal.

MARTELLO DEMOLITORE 58G867

ATTENZIONE: PRIMA DI UTILIZZARE L'ELETTROUTENSILE LEGGERE CON ATTENZIONE IL PRESENTE MANUALE, CHE VA CONSERVATO CON CURA PER UTILIZZI FUTURI.

NORME PARTICOLARI DI SICUREZZA PER IL MARTELLO DEMOLITORE

- Se durante il lavoro con il martello si danneggia o si spacca il cavo di alimentazione, è vietato toccare il cavo. Bisogna scollegare immediatamente il cavo dalla presa di rete. Il cavo deve essere sostituito da un elettricista qualificato.
- Durante l'utilizzo del martello bisogna utilizzare occhiali protettivi, guanti e calzature di protezione. Per evitare danni all'udito bisogna utilizzare protezioni per l'udito.
- Non esporre il martello all'azione della pioggia. Non lavorare con il martello in condizioni di alta umidità e senza un'adeguata illuminazione del luogo di lavoro.
- La spina del cavo di alimentazione va infilata nella presa di rete solo quando si ha la certezza che il martello sia spento mediante il pulsante dell'interruttore. Al termine del lavoro con il martello bisogna immediatamente estrarre la spina dalla presa di rete.
- Durante il lavoro con il martello il cavo di alimentazione si deve sempre trovare dietro all'elettROUTENSILE. È vietato avvicinare a se il martello tirandolo per il cavo di alimentazione.
- Durante il funzionamento il martello va tenuto saldamente con entrambe le mani, mantenendo una posizione stabile del corpo.
- Se il martello non viene utilizzato, o prima di eseguire le operazioni di sostituzione degli utensili di lavoro, di riparazione, di servizio o di regolazione, bisogna scollegare la spina del cavo dalla presa di rete.
- È vietato l'utilizzo del martello da parte di persone con meno di 16 anni di età.
- Il martello va tenuto fuori dalla portata dei bambini.
- Nelle riparazioni del martello utilizzare unicamente parti originali.
- Se è necessario, utilizzare un sistema esterno di aspirazione della polvere.
- Durante il lavoro con il martello, usare sempre maschere antipolvere.

PRIMA DI INIZIARE L'UTILIZZO

- Bisogna ricordarsi che è possibile colpire con il martello cavi elettrici e condotti del gas e dell'acqua nascosti, non in vista. Bisogna sempre preventivamente controllare (ad esempio con un rivelatore di metalli e di tensione) la zona nella quale si lavorerà con il martello demolitore.
- **Bisogna utilizzare una tensione elettrica opportuna. La tensione sulla presa di rete deve corrispondere al valore indicato sulla targhetta nominale dell'elettROUTENSILE. Il martello demolitore è stato progettato per funzionare con tensione di alimentazione di 230 V.**

ATTENZIONE! L'elettROUTENSILE non deve essere utilizzato per lavori all'esterno.

Nonostante la progettazione sicura dell'elettROUTENSILE, l'utilizzo di sistemi di protezione e di misure di protezione supplementari, vi è sempre un rischio residuo di lesioni durante il lavoro.

CARATTERISTICHE E APPLICAZIONI

Il martello demolitore è un elettROUTENSILE manuale con classe di isolamento II. L'utensile è azionato da un motore a spazzole monofase la cui velocità è ridotta per mezzo di un riduttore a ingranaggi. Questo tipo di elettROUTENSILI sono largamente utilizzati per eseguire lavori nel cemento, nei mattoni e in materiali simili. I suoi settori di utilizzo sono i lavori edili e tutti i lavori nell'ambito dell'attività amatoriale (hobbistica).

È vietato utilizzare l'elettROUTENSILE in modo non conforme alla sua destinazione d'uso



DESCRIZIONE DELLE PAGINE DEI DISEGNI

La numerazione che segue si riferisce agli elementi dell'elettROUTENSILE presentati nelle pagine dei disegni del presente manuale.

1. Attacco
2. Perno dell'attacco

3. Manopola di fissaggio dell'impugnatura ausiliaria
4. Impugnatura ausiliaria
5. Interruttore
6. Pulsante di blocco dell'interruttore
7. Aperture di ventilazione del motore
8. Protezione delle spazzole in grafite
9. Coperchio del punto di ingrassaggio

* Possono presentarsi differenze tra il disegno e il prodotto

DESCRIZIONE DEI SIMBOLI GRAFICI UTILIZZATI



ATTENZIONE



AVVERTENZA



MONTAGGIO/REGOLAZIONE



INFORMAZIONE

EQUIPAGGIAMENTO E ACCESSORI

- | | |
|---------------------------|-----------|
| 1. Scalpelli | - 1 pezzo |
| 2. Impugnatura ausiliaria | - 1 pezzo |
| 3. Protezione antipolvere | - 1 pezzo |
| 4. Confezione di grasso | - 1 pezzo |
| 5. Chiave speciale | - 1 pezzo |
| 6. Valigetta | - 1 pezzo |

PREPARAZIONE AL FUNZIONAMENTO

MONTAGGIO DELL'IMPUGNATURA AUSILIARIA



Per motivi di sicurezza durante il lavoro con il martello bisogna sempre utilizzare l'impugnatura ausiliaria (4), che può essere fissata in una posizione a scelta nell'ambito da 0° a 360°.



Scollegare l'elettrotensile dall'alimentazione.

- Inserire la flangia dell'impugnatura ausiliaria (4) nella parte anteriore cilindrica del corpo del martello.
- Montare la vite che unisce le due metà dell'impugnatura.
- L'intaglio sulla testa della vite deve corrispondere alla linguetta sulla barra dell'impugnatura (per impedire la rotazione della vite).
- Avvitare la manopola di blocco dell'impugnatura (3) sulla vite.
- Ruotare l'impugnatura nella posizione più comoda a seconda delle condizioni di lavoro.
- Serrare la manopola di bloccaggio per fissare definitivamente l'impugnatura (4).

MONTAGGIO DELLA PROTEZIONE ANTIPOLVERE



La protezione antipolvere è realizzata in gomma. Si monta sull'attacco degli utensili, per raccogliere la polvere durante il funzionamento del martello. Prima di iniziare il lavoro va montata sull'attacco.

MONTAGGIO E SOSTITUZIONE DEGLI UTENSILI DI LAVORO



Il martello è progettato per lavorare con utensili di lavoro con attacco esagonale da 30 mm. Prima di iniziare, pulire il martello e gli utensili di lavoro. Lubrificare con un leggero strato di grasso il gambo di attacco dell'utensile di lavoro.



Scollegare l'elettrotensile dall'alimentazione.

- Tirare (vincendo la resistenza della molla) il perno di sicurezza dell'attacco (2) e porlo in maniera tale (ruotandolo di 180°) da permettere l'inserimento dell'utensile di lavoro nell'attacco (1) (**dis. A**).
- Inserire il gambo di attacco dell'utensile di lavoro nell'attacco (1) attraverso la protezione antipolvere, inserendolo fino a incontrare resistenza (può essere necessario ruotare l'utensile di lavoro, finché assuma la posizione corretta).

- Tirare nuovamente il perno di sicurezza (2) e ruotarlo di 180° per bloccare l'utensile di lavoro nell'attacco (**bisogna accertarsi che il perno sia nella posizione corretta, di bloccaggio**).
- L'utensile di lavoro è correttamente fissato, se non è possibile estrarlo dall'attacco senza tirare e ruotare il perno di sicurezza.
- Se l'utensile di lavoro non è correttamente fissato, bisogna estrarlo e ripetere l'intera operazione



È possibile ottenere un'elevata efficacia di funzionamento del martello solo utilizzando utensili di lavoro affilati e non danneggiati.

SMONTAGGIO DELL'UTENSILE DI LAVORO



Immediatamente dopo il termine del lavoro gli utensili di lavoro possono trovarsi ad elevate temperature. Evitare il contatto diretto con gli utensili e utilizzare opportuni guanti protettivi. Gli utensili di lavoro una volta estratti vanno puliti.



Scollegare l'elettrooutensile dall'alimentazione.

- Tirare (vincendo la resistenza della molla) il perno di sicurezza (2) e ruotarlo di 180° (dis. A).
- Con l'altra mano estrarre l'utensile di lavoro.

FUNZIONAMENTO / REGOLAZIONI

ACCENSIONE / SPEGNIMENTO



La tensione di rete deve corrispondere al valore di tensione indicato sulla targhetta nominale del martello

Accensione - premere e mantenere premuto il pulsante dell'interruttore (5).

Spegnimento - rilasciare il pulsante dell'interruttore (5).

Blocco dell'interruttore (funzionamento continuo)

Accensione:

- Premere il pulsante dell'interruttore (5) e mantenerlo premuto.
- Premere il pulsante di blocco dell'interruttore (6) (dis. B).
- Rilasciare il pulsante dell'interruttore (5).

Spegnimento:

- Premere e rilasciare il pulsante dell'interruttore (5).



È vietato usare il martello, se l'interruttore è guasto.

LAVORO CON IL MARTELLO, DEMOLIZIONE



Tenere il martello saldamente con entrambe le mani e avviarlo. Per ottenere la massima efficienza bisogna esercitare sul martello una certa pressione, costante e moderata, non eccessiva perché provocherebbe una riduzione dell'efficienza di funzionamento. Il martello è stato lubrificato opportunamente dal produttore, ed è pronto all'uso. Il martello è riempito di grasso lubrificante, e richiede un certo tempo per raggiungere la temperatura ottimale, a seconda della temperatura ambientale. Un martello nuovo richiede un tempo di "rodaggio" prima di ottenere la piena efficacia di funzionamento. Se il martello non è stato usato per lungo tempo o viene utilizzato a basse temperature bisogna permettere che funzioni senza carico per 3-5 minuti.

Come già ricordato sopra, per ottenere un'elevata efficienza di lavoro bisogna utilizzare utensili di lavoro affilati, e va curata la pulizia delle feritoie di ventilazione.



Durante il funzionamento è possibile che fuoriescano lievi quantità di grasso tra l'utensile di lavoro e l'attacco. È un fenomeno normale, per questo se si ha intenzione di utilizzare il martello in un locale, si consiglia di proteggere le vicinanze del punto di lavoro.

SERVIZIO E MANUTENZIONE



Prima di intraprendere qualsiasi attività legata all'installazione, la regolazione, la riparazione, il servizio o la rilevazione di un guasto (difetto) dell'elettrooutensile bisogna estrarre la spina del cavo di alimentazione dalla presa di rete.



Il martello va sempre mantenuto pulito.

- Non utilizzare mai mezzi corrosivi per pulire gli elementi in plastica del martello.
- Al termine del lavoro, per eliminare i depositi di polvere, pulire il martello con un getto di aria compressa, soprattutto per mantenere aperte le feritoie di ventilazione (7) nel corpo dell'elettrotensile (dis. D).
- Controllare regolarmente lo stato delle spazzole in grafite del motore elettrico (spazzole sporche o eccessivamente consumate possono provocare eccessive scintille e riduzione della velocità dell'alberino del martello).

INGRASSATURA DELLA TRASMISSIONE

 **Si consiglia di controllare il grasso nella trasmissione ogni 60 ore di utilizzo del martello, ed eventualmente di integrarlo o sostituirlo.**

- Svitare le viti di fissaggio ed estrarre il coperchio (9) del punto di ingrassaggio (dis. C).
- Estrarre il grasso usato, per mezzo di un pezzo di tessuto.
- Riempire di grasso nuovo (circa 30 g).
- Rimontare il coperchio (9).

 **Non aggiungere più di 30 g di grasso. In caso contrario l'elettrotensile non funzionerà correttamente. Una volta esaurito il grasso fornito, bisogna utilizzare un altro grasso disponibile, resistente alle alte temperature.**

SOSTITUZIONE DELLE SPAZZOLE IN GRAFITE

 **Le spazzole in grafite del motore consumate (più corte di 5 mm), bruciate o spaccate vanno immediatamente sostituite. Entrambe le spazzole vanno sostituite allo stesso tempo.**

- Svitare le viti che fissano la protezione delle spazzole (8) (dis. D).
- Svitare il coperchio delle spazzole.
- Estrarre le spazzole consumate.
- Rimuovere l'eventuale polvere di grafite, per mezzo di aria compressa.
- Inserire le nuove spazzole in grafite. Le spazzole devono entrare comodamente nel fermaspazzole.
- Rimontare il coperchio delle spazzole.
- Rimontare la protezione delle spazzole (8).

 **Dopo la sostituzione delle spazzole bisogna avviare il martello a vuoto e attendere un po', affinché le spazzole si adattino al commutatore del motore.**

La sostituzione delle spazzole in grafite deve essere eseguita esclusivamente da personale qualificato, utilizzando ricambi originali.

 Ogni tipo di difetto deve essere eliminato da un punto autorizzato di assistenza tecnica del produttore

CARATTERISTICHE TECNICHE

DATI NOMINALI

Martello demolitore	
Parametro	Valore
Tensione di alimentazione	230 V AC
Frequenza di alimentazione	50 Hz
Potenza nominale	1700 W
Classe di isolamento	II
Frequenza dei colpi	1300 min ⁻¹
Energia del singolo colpo	45 J
Attacco degli utensili	esagonale (30 mm)
Peso, senza accessori	17 kg
Anno di produzione	2021

DATI RIGUARDANTI RUMORE E VIBRAZIONI

Livello di pressione acustica $L_{pA} = 83 \text{ dB(A)}$ $K=3 \text{ dB(A)}$

Livello di potenza acustica $L_{wA} = 107 \text{ dB(A)}$ $K=3 \text{ dB(A)}$

Accelerazione ponderata in frequenza delle vibrazioni $a_{rn} = 13,68 \text{ m/s}^2$ $K=1,5 \text{ m/s}^2$

PROTEZIONE DELL'AMBIENTE



Le apparecchiature elettriche ed elettroniche non devono essere smaltite con i rifiuti domestici, ma consegnate a centri autorizzati per il loro smaltimento. Informazioni circa lo smaltimento sono fornite dal venditore dell'apparecchiatura o dalle autorità locali. Le apparecchiature elettriche ed elettroniche usate contengono sostanze nocive per l'ambiente. Le apparecchiature non riciclate costituiscono un rischio potenziale per l'ambiente e per la salute umana.

* Ci si riserva il diritto di effettuare modifiche.

La „Grupa Topex Spółka z ograniczoną odpowiedzialnością” Spółka komandytowa con sede a Varsavia, ul. Pograniczna 2/4 (detta di seguito: „Grupa Topex”) informa che tutti i diritti d'autore sul contenuto del presente manuale (detto di seguito: „Manuale”), che riguardano, tra l'altro, il testo, le fotografie, gli schemi e i disegni contenuti e anche la sua composizione, appartengono esclusivamente alla Grupa Topex sono protetti giuridicamente secondo la legge del 4 febbraio 1994, sul diritto d'autore e diritti connessi (Gazz. Uff. polacca del 2006 n. 90 posizione 631 con successive modifiche). La copia, l'elaborazione, la pubblicazione, la modifica a scopo commerciale, sia dell'intero Manuale che di singoli suoi elementi, senza il consenso scritto della Grupa Topex, sono severamente vietate e comportano responsabilità civile e penale.

MARTEAU DÉMOLISSEUR 58G867

REMARQUE : AVANT DE PROCÉDER A UTILISER L'OUTIL ÉLECTRIQUE, IL FAUT LIRE ATTENTIVEMENT LA NOTICE D'EMPLOI ET LA CONSERVER POUR UNE UTILISATION ULTÉRIEURE.

RÈGLES DE SÉCURITÉ DÉTAILLÉES

- Si pendant le travail du marteau le cordon d'alimentation est endommagé ou cassé, il n'est pas permis d'y toucher. Débrancher immédiatement la fiche du cordon d'alimentation de la prise de courant de secteur. Le cordon doit être remplacé par un électricien qualifié.
- En travaillant avec un marteau de démolition, il faut porter toujours des lunettes anti-éclaboussures, des gants et des chaussures de sécurité. Pour éviter d'endommager l'ouïe, il faut utiliser des cache-oreilles antibruit.
- Ne pas exposer le marteau à la pluie. Il n'est pas permis de travailler avec le marteau dans des conditions d'humidité et de manque d'éclairage du lieu de travail.
- La fiche du cordon d'alimentation ne peut être insérée dans la prise de courant de secteur que lorsqu'il est certain que le marteau est éteint à l'aide de l'interrupteur. Après avoir fini d'utiliser le marteau, vous devez immédiatement retirer la fiche de la prise.
- Lors de l'utilisation du marteau, le cordon d'alimentation doit toujours être situé derrière l'outil électrique. Ne pas traîner le marteau, en tirant le cordon d'alimentation.
- Lorsque vous travaillez avec un marteau, veillez à le tenir entre deux mains et à garder une position stable.
- Si le marteau n'est pas utilisé ou avant de changer ses outils accessoires, de l'entretenir, réparer ou régler, débrancher le cordon d'alimentation de la prise de courant de secteur.
- Les adolescents de moins de 16 ans ne sont pas autorisés à travailler avec le marteau.
- Ne pas laisser les enfants avoir accès au marteau.
- Seules les pièces d'origine doivent être utilisées lors de la réparation du marteau.
- Si cela est possible, un système d'extraction de poussière externe doit être utilisé.
- Utiliser toujours des masques antipoussière lorsque vous travaillez avec un marteau.

AVANT LA PREMIERE MISE EN SERVICE

- Il faut tenir compte de la possibilité de heurter des conduits électriques, de gaz et d'eau cachés. Vous devez d'abord vérifier (par exemple avec un détecteur de métal et de tension) la zone, dans laquelle le marteau de démolition travaillera.
- **Utiliser une tension appropriée. La tension dans la prise secteur doit correspondre à la tension indiquée sur la plaque signalétique de l'outil électrique. Le marteau de démolition a été conçu pour fonctionner avec une alimentation 230 V CC.**

REMARQUE ! Le matériel sert au travail à l'intérieur des locaux.

En dépit de sa conception sûre, des moyens de protection et des dispositifs de sécurité supplémentaires employés, il existe toujours un risque résiduel de blessures pendant le fonctionnement.

COMPOSITION ET UTILISATION

Le marteau électrique est un outil manuel électrique avec isolation de IIème classe. Il est entraîné par un moteur monophasé à commutation dont la vitesse rotative est réduite au moyen d'un engrenage. Les outils électriques de ce type sont largement utilisés pour le travail du béton, de la brique et des matériaux similaires. Leurs domaines d'application sont des travaux de renouvellement et de construction, de menuiserie et différents petits travaux d'amateur (bricolage).



Il n'est pas permis d'utiliser les outils électriques d'une manière non conforme à leur destination.

DESCRIPTION DES PAGES GRAPHIQUES

Le numérotage ci-dessous se réfère aux éléments de l'outil présentés en pages graphiques de la présente notice.

1. Mandrin
2. Goujon de mandrin
3. Volant de verrouillage de poignée auxiliaire
4. Poignée auxiliaire
5. Interrupteur
6. Touche de verrouillage d'interrupteur
7. Orifices de ventilation de moteur
8. Couvercle de balai charbon
9. Pastille de point de lubrification

* Des différences entre la figure et le produit peuvent se présenter.

DESCRIPTION DES SYMBOLES GRAPHIQUES UTILISES



ATTENTION



AVERTISSEMENT



MONTAGE/RÉGLAGES



INFORMATION

ÉQUIPEMENT ET ACCESSOIRES

- | | |
|--------------------------|-----------|
| 1. Burins | - 1 pièce |
| 2. Poignée auxiliaire | - 1 pièce |
| 3. Pare-poussière | - 1 pièce |
| 4. Récipient à graisse | - 1 pièce |
| 5. Clef spéciale | - 1 pièce |
| 6. Mallette de transport | - 1 pièce |

PREPARATION AU TRAVAIL

INSTALLATION DE POIGNEE AUXILIAIRE



Pour des raisons de sécurité, lorsqu'un marteau à percussion est utilisé, utiliser toujours une poignée supplémentaire, (4), qui peut être montée dans une position quelconque 360°.



Déconnecter l'outil électrique de la source d'alimentation.

- Mettre la bride de poignée supplémentaire (4) sur la partie cylindrique du boîtier du marteau.
- Monter la vis assemblant les deux parties de la poignée avec les supports.
- La tête de la vis doit être placée dans la saillie de la barre plate de la poignée (protection contre la rotation).
- Visser le volant de verrouillage de la poignée (3) sur la vis.
- Tourner la poignée vers la position la plus pratique pour le travail prévu.
- Serrer le bouton de verrouillage pour fixer définitivement la poignée (4).

MONTAGE DE PARE-POUSSIÈRE



Un pare-poussière est un moulage en caoutchouc, de forme appropriée. Il est placé sur le mandrin pour attraper la poussière pendant le travail avec le marteau. Avant de commencer le travail, il faut le placer sur le mandrin.

MONTAGE ET REMPLACEMENT DES OUTILS ACCESSOIRES



Le marteau est adapté à coopérer avec des outils accessoires équipés en manches hexagonaux à écartement de 30 mm. Avant de commencer le travail, nettoyer le marteau et les outils accessoires. Appliquer une fine

couche de graisse sur la tige de l'outil accessoire.



Déconnecter l'outil électrique de la source d'alimentation.

- Retirer le goujon de sécurité du mandrin (en surmontant la résistance du ressort (2) et le régler de la manière (en tournant de 180°) à permettre l'insertion de l'outil de travail dans le mandrin (1) (fig. A).
- Insérer la tige de l'outil de travail dans le mandrin (1) à travers le pare-poussière, en l'insérant aussi loin que possible (vous devrez peut-être tourner l'outil de travail jusqu'à ce qu'il se trouve dans la bonne position).
- Tirer à nouveau le goujon de verrouillage (2) et le tourner de 180° pour verrouiller l'outil de travail dans la poignée (**se rassurer que le goujon est bien dans la position correcte - sécurisée**).
- L'outil de travail est correctement installé, s'il ne peut pas être retiré du mandrin sans le tirer et tourner le goujon de sécurité.
- Si l'outil de travail n'est pas correctement sécurisé, le retirer et répéter l'opération.



Un rendement élevé du marteau perforateur n'est atteint que si des outils accessoires tranchants et non endommagés sont utilisés.

DÉMONTAGE DES OUTILS ACCESSOIRES



Les outils de travail peuvent être chauds juste après la fin u travail. Éviter tout contact direct avec eux et utiliser des gants de protection appropriés. Les outils de travail doivent être nettoyés après les avoir démontés.



Déconnecter l'outil électrique de la source d'alimentation.

- Tirer le goujon de protection, en surmontant la résistance du ressort (2) et le tourner de 180° (fig. A).
- Avec l'autre main, retirer l'outil auxiliaire à l'avant.

TRAVAIL / RÉGLAGES



MISE EN MARCHE / MISE HORS MARCHE

La tension du secteur doit correspondre à la valeur de la tension citée sur la plaque signalétique du marteau.

Mise sous tension - enfoncer la touche d'interrupteur (5) et maintenir dans cette position.

Mise hors tension- libérer la pression sur la touche d'interrupteur (5).

Verrouillage de l'interrupteur (travail continu)

Mise en marche :

- Enfoncer la touche d'interrupteur (5) et maintenir dans cette position.
- Enfoncer la touche de verrouillage d'interrupteur (6) (fig. B).
- Libérer la pression sur la touche d'interrupteur (5).

Mise hors tension :

- Enfoncer et libérer la pression sur la touche d'interrupteur (5).



Il n'est pas permis d'utiliser un outil électrique, lorsque son interrupteur est endommagé.

TRAVAIL AVEC LE MARTEAU, DEMOLITION



Saisir le marteau assurément entre les mains et mettre en marche. Pour obtenir les meilleures performances du béton, appliquer une pression constante et modérée (non excessive), car cela entraînerait une perte d'efficacité du travail. Le marteau a été correctement lubrifié par le fabricant et est prêt à être utilisé. Un marteau rempli d'un lubrifiant solide nécessite un certain temps pour le réchauffement, en fonction de la température ambiante. Un marteau neuf nécessite une période de « rodage » avant d'atteindre sa pleine performance. Si le marteau n'est pas utilisé pendant une longue période ou qu'il est utilisé à basse température, le laisser fonctionner sans charge pendant 3 à 5 minutes.



Pendant le travail, de petites quantités de graisse peuvent s'échapper entre l'outil de travail et la poignée. Par conséquent, si vous avez l'intention de travailler avec un marteau dans une pièce, il est recommandé de protéger les endroits proches du lieu de travail.

ENTRETIEN

 **Avant de commencer toute activité liée au montage, au réglage, à la réparation à la maintenance ou à l'identification de la panne (endommagement) du matériel, débrancher le cordon d'alimentation de la prise de courant de secteur.**

-  • Maintenir toujours le marteau en propreté.
- Ne jamais utiliser d'agents caustiques pour nettoyer les composants en plastique du marteau.
- Une fois les travaux terminés, le marteau doit être purgé à air comprimé pour éliminer la poussière, en particulier pour nettoyer les fentes d'aération (7) du boîtier du moteur (fig. D).
- L'état des balais charbon du moteur doit être vérifié régulièrement (des balais encrassés ou excessivement usés peuvent provoquer des étincelles excessives et une chute de la vitesse de rotation de la broche du marteau).

LUBRIFICATION DE LA TRANSMISSION

 **Il est recommandé de vérifier la graisse dans la transmission, toutes les 60 heures d'utilisation du marteau et éventuellement de faire l'appoint ou de remplacer le lubrifiant.**

- Dévisser les vis de fixation et enlever le couvercle (9) du point de lubrification (fig. C).
- Enlever la graisse usée avec un morceau de tissu.
- Remplir avec de la graisse neuve (environ 30 g).
- Remonter le couvercle (9).

 **Ne pas appliquer plus de 30 g environ de graisse. Sinon, l'outil électrique ne fonctionnera pas correctement. Utilisez une graisse généralement disponible, résistante aux températures élevées.**

REPLACEMENT DE BALAIS CHARBON

 Les balais charbon du moteur usés (inférieurs à 5 mm), grillés ou fissurés doivent être immédiatement remplacés. Le remplacement de balais charbons nécessite l'échange des deux balais charbon à la fois.

- Dévisser les vis de fixation de couvercles de balais de charbon (8) (fig. D).
- Dévisser les couvercles de balais charbons.
- Sortir les balais charbon usés.
- Évacuer une éventuelle poussière de charbon, en utilisant de l'air comprimé.
- Insérer les balais charbon neufs. Les balais charbon doivent librement entrer dans les porte-balais.
- Monter les couvercles de balais charbons.
- Monter les couvercles de balais charbons (8).

 **Après avoir terminé le remplacement de balais charbon, il faut mettre en marche à vide le marteau et attendre 2-3 minutes jusqu'à ce que les balais s'adaptent au collecteur de moteur.**

L'opération de remplacement de balais charbon ne doit être confiée qu'à un professionnel qualifié et les pièces d'origine doivent être utilisées à cet effet.

 Toutes les pannes doivent être réparées par le service après-vente agréé du fabricant.

PARAMÈTRES TECHNIQUES

DONNEES NOMINALES

Marteau démolisseur	
Paramètre	Valeur
Tension d'alimentation	230 V AC
Fréquence d'alimentation	50 Hz
Puissance d'alimentation.	1700 W
Classe de protection	II
Fréquence des percussions	1300 min ⁻¹
Énergie des percussions	45 J
Mandrin pour outils auxiliaires	Hexagonal (30 mm)

Masse sans outils accessoires	17 kg
Année de fabrication	2021

DONNEES CONCERNANT LE BRUIT ET LES VIBRATIONS

Niveau de pression acoustique $L_{p_A} = 83 \text{ dB(A)}$ $K=3 \text{ dB(A)}$

Niveau de puissance acoustique $L_{w_A} = 107 \text{ dB(A)}$ $K=3 \text{ dB(A)}$

Valeur d'accélération de vibrations $a_h = 13,68 \text{ m/s}^2$ $K=1,5 \text{ m/s}^2$

PROTECTION DE L'ENVIRONNEMENT



Les appareils électriques usagés ne doivent pas être jetés avec les ordures ménagères, mais apportés dans un point de collecte sélective pour le recyclage. Contactez les autorités locales ou votre revendeur pour des conseils en matière de recyclage. Le matériel électrique et électronique usagé contient des substances nocives pour l'environnement. Le matériel non recyclé constitue une menace potentielle pour l'environnement et la santé humaine.

* Sujet à changement sans préavis.

« Grupa Topex Spółka z ograniczoną odpowiedzialnością » Spółka komandytowa domicilié à Varsovie, ul. Pograniczna 2/4 (ci-après dénommé : « Grupa Topex ») informe que tous les droits d'auteur sur le contenu de cette notice (ci-après dénommée : « Notice »), y compris notamment les textes, les photographies, les schémas, les figures, ainsi que la mise en page, appartiennent uniquement à Grupa Topex et font l'objet d'une protection juridique conformément à la loi du 4 février 1994 sur le droit d'auteur et les droits voisins (J. O. 2006 n° 90 pos. 631, telle que modifiée). La copie, le traitement, la publication, les modifications à des fins commerciales de l'ensemble ou d'une partie de la présente Notice sans l'autorisation écrite de Grupa Topex sont strictement interdits et peuvent engager la responsabilité civile et juridique.



graphite.pl